



# DuraMAX

## 14 U.S. GAL./53 L

**PORTABLE WHEELED FUEL CONTAINER**  
**CONTENEUR DE CARBURANT PORTABLE SUR ROULETTES**  
**RECIPIENTE DE COMBUSTIBLE PORTÁTIL, CON RUEDAS**

Thank you for your purchase of the *flo n'go DuraMAX*.  
To ensure safe operation and enjoyment of this product,  
**PLEASE REVIEW THESE INSTRUCTIONS IN THEIR ENTIRETY BEFORE USE.**

Merci d'avoir fait l'acquisition de *flo n'go DuraMAX*.  
**AFIN DE VOUS ASSURER DU FONCTIONNEMENT SÉCURITAIRE DE CE PRODUIT, VEUILLEZ PRENDRE CONNAISSANCE DES INSTRUCTIONS EN ENTIER AVANT L'UTILISATION.**

Gracias por su compra de este producto *flo n'go DuraMAX*.  
**PARA GARANTIZAR QUE EL PRODUCTO FUNCIONE DE MANERA SEGURA Y QUE USTED LO DISFRUTE, SÍRVASE LEER ÍNTEGRAMENTE ESTAS INSTRUCCIONES ANTES DE USAR EL PRODUCTO.**

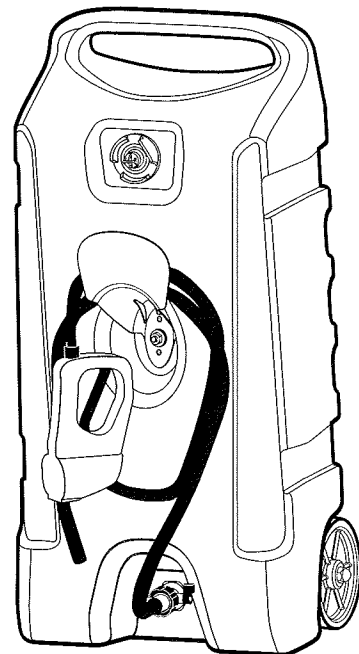

### ENGLISH

#### WARNINGS

- 1) **BEFORE FILLING**  
Ensure that tank shut-off valve is in the closed position (as shown in Fig. 5).
- 2) Close tank and hose shut-off valves when not in use.
- 3) Ensure vent screw on fill cap is closed when not in use to avoid fuel vapour escape.
- 4) Disconnect hose assembly and drain prior to transport. (See Draining Instructions.)
- 5) Lifting requires 2 people. When tank is full, weight can exceed 100 lbs. (45 kg.) See Lifting Instructions.
- 6) Ensure tank is secured when stored in a vertical position.
- 7) Ensure all connections are tight to avoid leakage.

### FRANÇAIS

#### AVERTISSEMENTS

- 1) **AVANT LE REMPLISSAGE**  
Assurez-vous que la valve de fermeture automatique du réservoir est en position fermée (tel qu'illustré sur la fig. 5).
- 2) Fermez les valves de fermeture automatique du réservoir et des tuyaux lorsque l'appareil n'est pas utilisé.
- 3) Assurez-vous que la vis de purge d'air sur le dispositif de remplissage est fermée lorsqu'elle n'est pas utilisée, afin d'éviter l'échappement de vapeurs de carburant.
- 4) Débranchez l'assemblage des tuyaux et faites-les égoutter avant le transport (consultez les instructions relatives à l'égouttement).
- 5) Il faut deux personnes pour soulever un réservoir plein. Le poids du réservoir plein peut dépasser les 100 lb (45 kg) (consultez les instructions relatives au levage).
- 6) Assurez-vous que le réservoir est bien fixé lorsqu'il est rangé en position verticale.
- 7) Assurez-vous que tous les branchements sont bien étanches pour éviter les fuites.

### ESPAÑOL

#### ADVERTENCIAS

- 1) **ANTES DE LLENARLO**  
Verifique que la válvula de cierre automático del tanque esté en la posición de cerrado (como se ilustra en la fig. 5).
- 2) Cuando no lo use, cierre las válvulas de cierre automático del tanque y de la manguera.
- 3) Para evitar el escape de los vapores del combustible, verifique que esté cerrado el tornillo de purga de aire de la tapa de llenado.
- 4) Antes de transportar el tanque, desconecte la unidad de la manguera y drénela (lea las instrucciones de drenado).
- 5) Se necesitan dos personas para levantarlo. Cuando el tanque está lleno, su peso puede ser mayor que 100 lb. (45 kg). Lea las instrucciones para levantarlo.
- 6) Para guardarlo en posición vertical, verifique que el tanque esté bien sujeto.
- 7) Para evitar las fugas, verifique que todas las conexiones estén bien apretadas.



## **GASOLINE - DANGER**

### **EXTREMELY FLAMMABLE**

VAPORS CAN EXPLODE when ignited by a spark or flame source many feet away.

- Keep away from flame, pilot lights, stoves, heaters, electric motors and other sources of ignition.
- **KEEP OUT OF REACH OF CHILDREN.**
- Do not store in vehicle or living space.
- Store in well ventilated area.
- **USE OUTDOORS ONLY.**
- **DO NOT SMOKE** when using container.
- Keep container closed when not in use. **VAPORS HARMFUL** to lungs if inhaled.
- Avoid prolonged breathing of vapors. **POISON. HARMFUL OR FATAL IF SWALLOWED.**
- If swallowed: do not induce vomiting. Call physician immediately.
- Do not siphon by mouth.
- Not suitable for racing fuel.
- Do not overfill container.

**TIE DOWN CONTAINER HORIZONTALLY DURING TRANSPORTATION.**

**FULL CONTAINER IS VERY HEAVY.**

**REMOVAL FROM VEHICLE REQUIRES MORE THAN ONE PERSON.**

## **ESSENCE - DANGER**

### **TRÈS INFLAMMABLE**

LES VAPEURS PEUVENT EXPLOSER lorsqu'elles sont enflammées par une étincelle ou une source incandescente, même éloignées.

- Maintenir éloigné des flammes, des veilleuses, des poêles, des radiateurs, des moteurs électriques et d'autres sources d'inflammation.
- **TENIR HORS DE PORTÉE DES ENFANTS.**
- Ne pas stocker dans un véhicule ou un lieu deséjour.
- Ranger dans un endroit bien ventilé.
- **POUR UTILISATION EXTÉRIEURE SEULEMENT.**
- **NE PAS FUMER** lors de l'utilisation de ce récipient.
- Maintenir le récipient fermé lorsqu'il n'est pas utilisé. **LES VAPEURS SONT DANGEREUSES** pour les poumons en cas d'inhalation.
- Éviter de respirer trop longtemps les vapeurs. **POISON. DANGEREUX OU FATAL EN CAS D'INGESTION.**
- En cas d'ingestion: ne pas essayer de faire vomir. Appeler immédiatement un médecin.
- Ne pas siphonner le liquide par la bouche.
- Ne pas utiliser comme carburant de véhicules de course.
- Ne pas faire déborder le récipient.

**ARRIMER LE RÉCIPIENT HORIZONTALEMENT DURANT LE TRANSPORT.**

**LE RÉCIPIENT PLEIN EST TRÈS LOURD.**

**PRÉVOIR PLUS D'UNE PERSONNE POUR LE RETIRER D'UN VÉHICULE.**

## **GASOLINA - PELIGRO**

### **SUMAMENTE INFLAMABLE**

LOS VAPORES PUEDEN EXPLOTAR al ser inflamados por una chispa o por una llama cuya fuente se encuentre a muchos pies de distancia.

- Mantenga el recipiente lejos de llamas, llamas piloto, cocinas o estufas, calentadores, motores eléctricos y otras fuentes de ignición.
- **MANTÉNGALO LEJOS DEL ALCANCE DE LOS NIÑOS.**
- No lo guarde en el vehículo ni áreas habitables.
- Guárdelo en áreas bien ventiladas.
- **ÚSELO ÚNICAMENTE AL AIRE LIBRE.**
- **NO FUME** cuando use el recipiente.
- Mantenga el recipiente cerrado cuando no lo use. **Despide VAPORES QUE SON NOCIVOS** para los pulmones si se inhalan.
- Evite respirar los vapores de manera prolongada. **VENENO. NOCIVO O FATAL SI SE TRAGA.**
- Si lo traga: No provoque el vómito. Llame inmediatamente a un médico.
- No trate de sacar el líquido con la boca, a manera de sifón.
- No es un recipiente adecuado para combustible para vehículos de carrera.
- No llene demasiado el recipiente.

**PARA TRASPORTARLO, SUJETE EL RECIPIENTE HORIZONTALMENTE.**

**EL RECIPIENTE LLENO ES MUY PESADO.**

**PARA RETIRARLO DEL VEHÍCULO SE NECESITA MÁS DE UNA PERSONA.**

# Flango DuraMAX

ASSEMBLY INSTRUCTIONS / INSTRUCTIONS POUR L'ASSEMBLAGE / INSTRUCCIONES DE ARMADO

FIG. 1

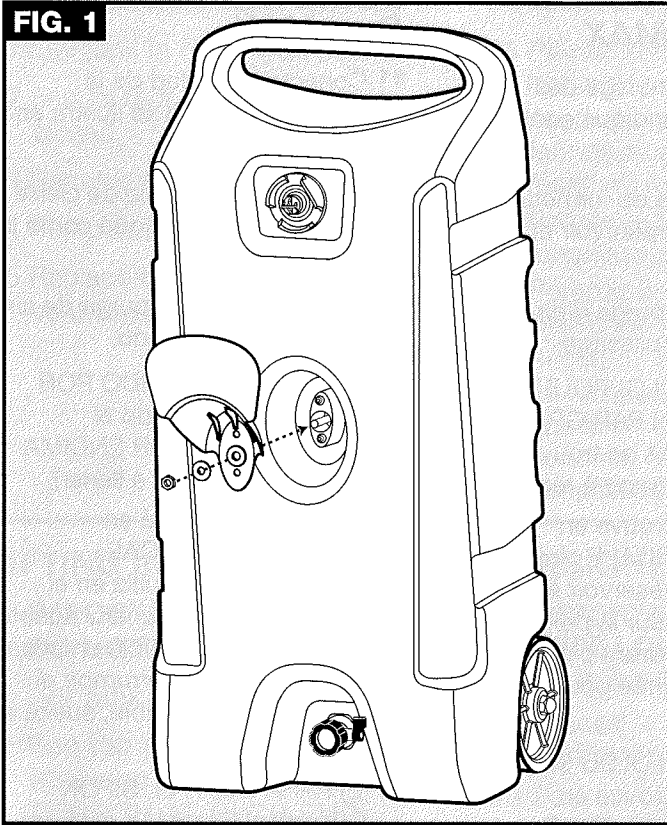

TOOL REQUIRED  
OUTILS NÉCESSAIRES  
HERRAMIENTA NECESARIA

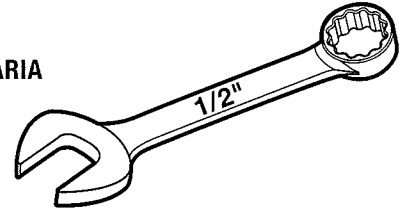

FIG. 3

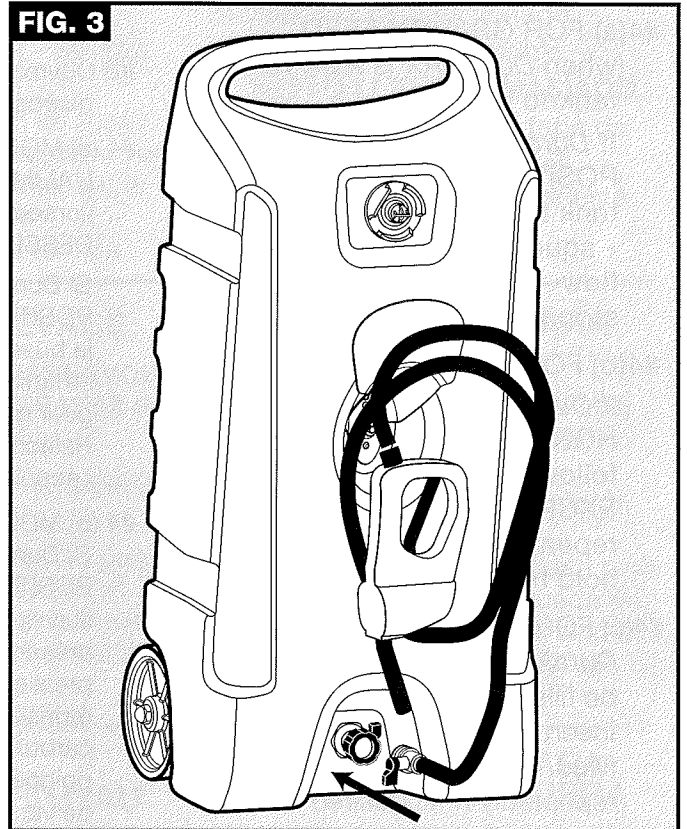

FIG. 2

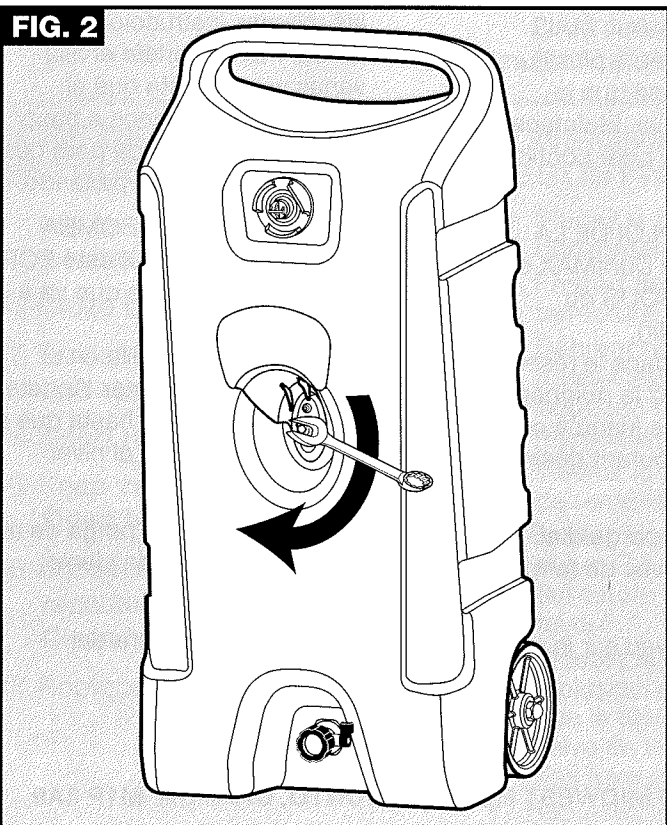
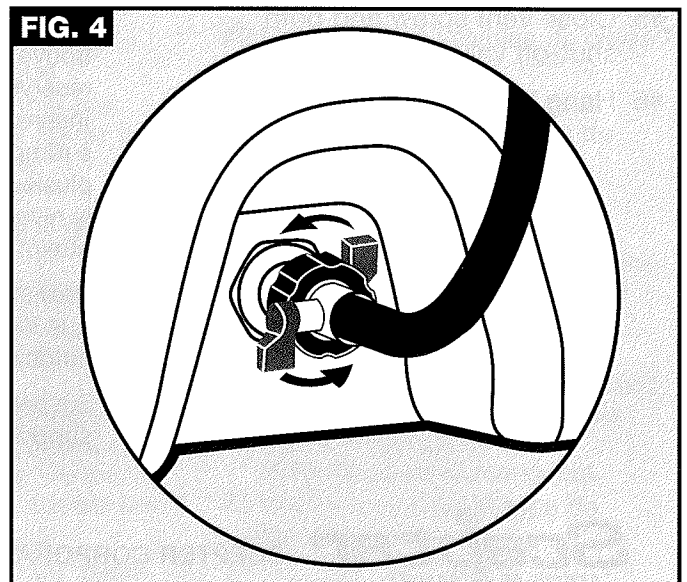
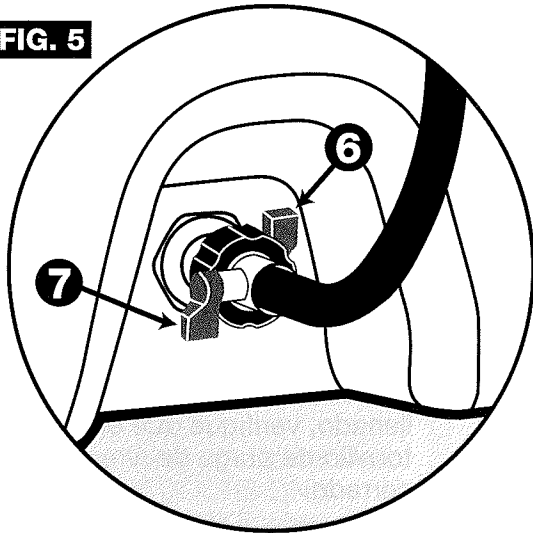

FIG. 4



**FIG. 5**



1. Fill Cap
2. Vent Screw
3. Hose Hanger
4. Pump Handle
5. Pump Nozzle
6. Tank Shut-off Valve (closed position)
7. Hose Shut-off Valve (closed position)

- 
1. Bouchon du tuyau de remplissage
  2. Vis de purge d'air
  3. Support de tuyau
  4. Poignée de la pompe
  5. Buse de la pompe
  6. Valve de fermeture automatique du réservoir (position fermée)
  7. Valve de fermeture automatique des tuyaux (position fermée)

- 
1. Tapa de llenado
  2. Tornillo de purga de aire
  3. Soporte para la manguera
  4. Asa de la bomba
  5. Boquilla de la bomba
  6. Válvula de cierre automático del tanque (en posición de cerrado)
  7. Válvula de cierre automático de la manguera (en posición de cerrado)

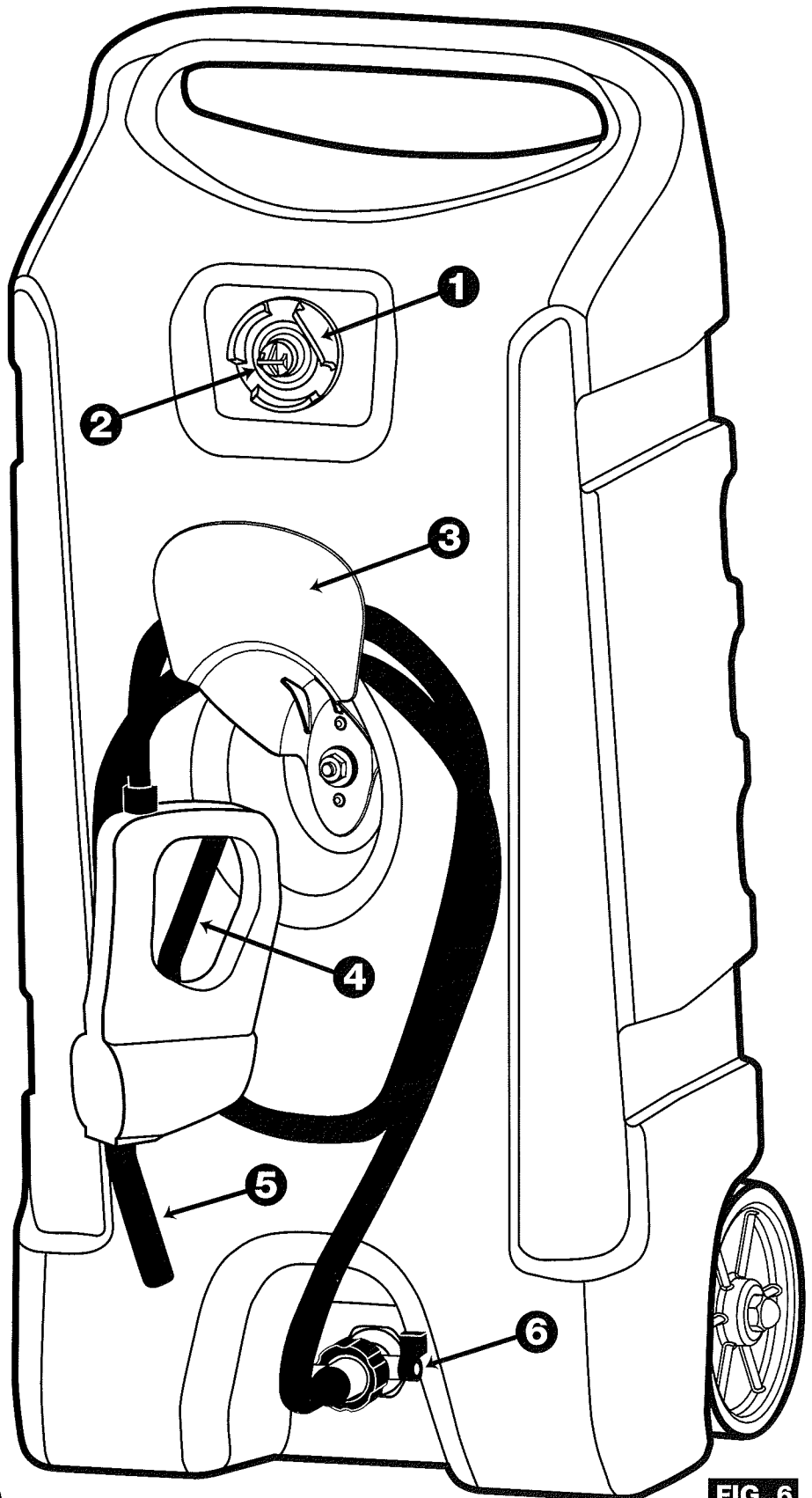

**FIG. 6**

## ENGLISH

### FILLING INSTRUCTIONS

- #1 Lay tank in horizontal position.
- #2 Ensure tank shut-off valve is closed.
- #3 Remove fill cap.
- #4 Pump fuel. - **DO NOT OVERFILL**
- #5 Replace fill cap, ensure manual vent screw on cap is closed.

## FRANÇAIS

### CONSIGNES DE REMPLISSAGE

- #1 Placez le réservoir en position horizontale.
- #2 Assurez-vous que la valve de fermeture automatique du réservoir est fermée.
- #3 Retirez le bouchon du tuyau de remplissage.
- #4 Pompez le carburant - **NE PAS FAIRE DÉBORDER.**
- #5 Remplacez le bouchon du tuyau de remplissage et assurez-vous que la vis de purge d'air sur le bouchon du tuyau de remplissage est bien fermée.

## ESPAÑOL

### INSTRUCCIONES PARA EL LLENADO

- #1 Ponga el tanque en posición horizontal.
- #2 Verifique que la válvula de cierre automático del tanque esté cerrada.
- #3 Retire la tapa de llenado.
- #4 Bombee el combustible. - **NO LO LLENE DEMASIADO.**
- #5 Vuelva a colocarle la tapa de llenado, verifique que el tornillo de purga de aire esté cerrado.

### LIFTING INSTRUCTIONS

- #1 **IMPORTANT-TANK IS HEAVY, DO NOT** attempt to lift alone.
- #2 Lay tank in horizontal position.
- #3 Use top pull handle and hand holds on base to lift. **ONE PERSON AT EACH END.**

### CONSIGNES DE LEVAGE

- #1 **IMPORTANT : LE RÉSERVOIR PÈSE LOURD, N'ESSAYEZ PAS** de le soulever seul.
- #2 Placez le réservoir en position horizontale.
- #3 Pour lever, utilisez les poignées de levage sur le dessus et les poignées de prise à la base. **UNE PERSONNE À CHAQUE EXTRÉMITÉ.**

### INSTRUCCIONES PARA LEVANTARLO

- #1 **IMPORTANTE - EL TANQUE ES PESADO, NO** intente levantarlo solo.
- #2 Ponga el tanque en posición horizontal.
- #3 Para levantarlo use el asa para tirar de la unidad, ubicada en la parte superior, y los asideros de la base. **UNA PERSONA EN CADA EXTREMO.**

### HOSE DRAINING INSTRUCTIONS

- #1 Lay tank in horizontal position.
- #2 Close both shut-off valves.
- #3 Disconnect hose assembly and remove fill cap.
- #4 Insert nozzle into fill neck.
- #5 Keep valve above nozzle. Open hose shut-off valve.
- #6 Squeeze pump handle repeatedly until hose is empty. Close hose shut-off valve.
- #7 Replace fill cap.

### CONSIGNES DE L'ÉGOUTTAGE DE TUYAU

- #1 Placez le réservoir en position horizontale.
- #2 Fermez les deux valves de fermeture automatique.
- #3 Débranchez l'ensemble des tuyaux assemblés et retirez le bouchon du tuyau de remplissage.
- #4 Insérez la buse dans le goulot de remplissage.
- #5 Gardez la valve au-dessus de la buse. Ouvrez la valve à fermeture automatique du tuyau.
- #6 Pressez la poignée de la pompe à plusieurs reprises jusqu'à ce que le tuyau soit vide. Fermez la valve de fermeture automatique des tuyaux.
- #7 Remplacez le bouchon du tuyau de remplissage.

### INSTRUCCIONES PARA DRENAR LA MANGUERA

- #1 Ponga el tanque en posición horizontal.
- #2 Cierre ambas válvulas de cierre automático.
- #3 Desconecte la unidad de la manguera y retire la tapa de llenado.
- #4 Introduzca la boquilla en el cuello de llenado.
- #5 Mantenga la válvula por encima de la boquilla. Abra la válvula de cierre automático de la manguera.
- #6 Apriete el asa varias veces hasta que la manguera quede vacía. Cierre la válvula de cierre automático de la manguera.
- #7 Vuelva a colocar la tapa de llenado.

## ENGLISH

### USING YOUR *DuraMAX*

- #1 Connect hose assembly (as per Fig. 4).
- #2 Open both tank shut-off valve and hose shut-off valve.
- #3 Open vent screw on fill cap.
- #4(a) FOR GRAVITY FEED  
(when *DuraMAX* is ABOVE tank to be filled).  
If *DuraMAX* is in a VERTICAL POSITION - insert nozzle into tank to be filled - squeeze handle, fuel will flow - let go of handle to stop flow.
- #4(b) FOR SIPHON USE  
If *DuraMAX* is in a HORIZONTAL POSITION follow instructions as above EXCEPT squeeze handle repeatedly until fuel flows - hold handle to continue flow.
- #4(c) FOR PUMP USE (when *DuraMAX* is BELOW tank to be filled).  
Insert nozzle into tank to be filled. Squeeze handle repeatedly until desired fuel level has been reached.
- #5 Close vent screw and both shut-off valves.
- #6 Hang hose on hanger.

## FRANÇAIS

### MODE D'EMPLOI DE VOTRE *DuraMAX*

- #1 Branchez l'assemblage des tuyaux (comme indiqué sur le fig. 4).
- #2 Ouvrez les valves de fermeture automatique du réservoir et des tuyaux.
- #3 Ouvrez la vis de purge d'air sur le dispositif de remplissage.
- #4 (a) MODE D'EMPLOI POUR L'ALIMENTATION PAR GRAVITÉ (lorsque *DuraMAX* se trouve AU-DESSUS du réservoir à remplir).  
Si *DuraMAX* se trouve en POSITION VERTICALE : insérez la buse dans le réservoir à remplir. Pressez sur la poignée pour que le carburant s'écoule. Relâchez la poignée pour arrêter l'écoulement.
- #4 (b) MODE D'EMPLOI DU SIPHON.  
Si *DuraMAX* se trouve en POSITION HORIZONTALE : suivez les instructions présentées ci-dessus MAIS pressez la poignée à plusieurs reprises jusqu'à ce que le carburant s'écoule. Maintenez la poignée pressée pour continuer de verser.
- #4 (c) MODE D'EMPLOI DE LA POMPE (lorsque *DuraMAX* se trouve AU-DESSOUS du réservoir à remplir).  
Insérez la buse dans le réservoir à remplir. Pressez la poignée à plusieurs reprises jusqu'à ce que le niveau de carburant désiré soit atteint.
- #5 Fermez la vis de purge d'air ainsi que les deux valves de fermeture automatique.
- #6 Suspendez le tuyau sur le support.

## ESPAÑOL

### CÓMO USAR SU *DuraMAX*

- #1 Conecte la unidad de la manguera (como se ilustra en la fig. 4).
- #2 Abra tanto la válvula de cierre automático del tanque como la de la manguera.
- #3 Abra el tornillo de purga de aire de la tapa de llenado.
- #4 (a) PARA EL VERTIDO POR GRAVEDAD (cuando el *DuraMAX* esté POR ENCIMA del tanque que va a llenar).  
Si el *DuraMAX* está en POSICIÓN VERTICAL - introduzca la boquilla en el tanque que va a llenar - apriete el asa, el combustible empezará a pasar - para interrumpir el paso del combustible, suelte el asa.
- #4 (b) PARA USAR EL SIFÓN  
Cuando el *DuraMAX* esté en POSICIÓN HORIZONTAL, siga las mismas instrucciones de arriba, PERO apriete el asa varias veces hasta que el combustible empiece a pasar - manténgala apretada para que el combustible siga pasando.
- #4 (c) PARA USAR LA BOMBA (cuando el *DuraMAX* esté POR DEBAJO del tanque que va a llenar).  
Introduzca la boquilla en el tanque que va a llenar. Apriete el asa varias veces hasta que el combustible llegue al nivel deseado.
- #5 Cierre el tornillo de purga de aire y ambas válvulas de cierre automático.
- #6 Cuelgue la manguera del soporte.