

KÄRCHER

G 3000 XK G 3200 XK

English.... 2

Español...17

Français...33

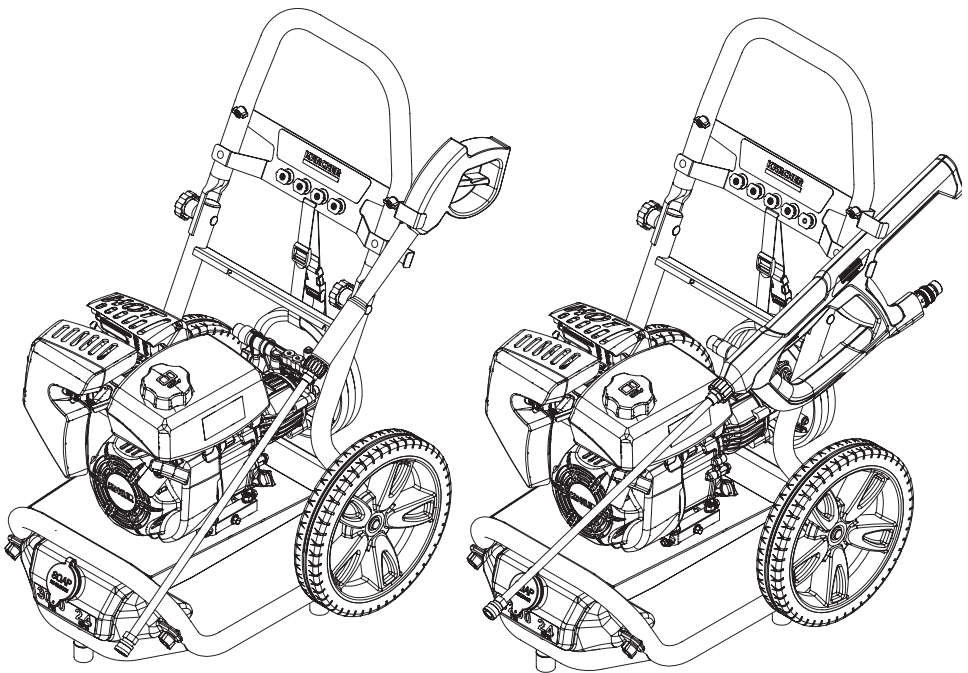

8.757-062.0 01/18

MODEL OVERVIEW G 3000 XK, G 3200 XK

- | | | | |
|---|---------------------------------------|----|------------------------------|
| 1 | Handle | 10 | Gas Tank |
| 2 | Trigger gun for G 3000 XK | 11 | Oil Dipstick |
| 3 | Trigger gun safety lock for G 3000 XK | 12 | Water inlet with garden hose |
| 4 | Trigger gun for G 3200 XK | 13 | High pressure outlet |
| 5 | Trigger gun safety lock for G 3200 XK | 14 | Spark plug |
| 6 | High pressure hose | 15 | Water inlet filter |
| 7 | Spray wand | 16 | Detergent tank |
| 8 | Quick connect nozzles | 17 | Fuel shut off valve |
| 9 | Knob | | |
- *For engine details see engine manual.

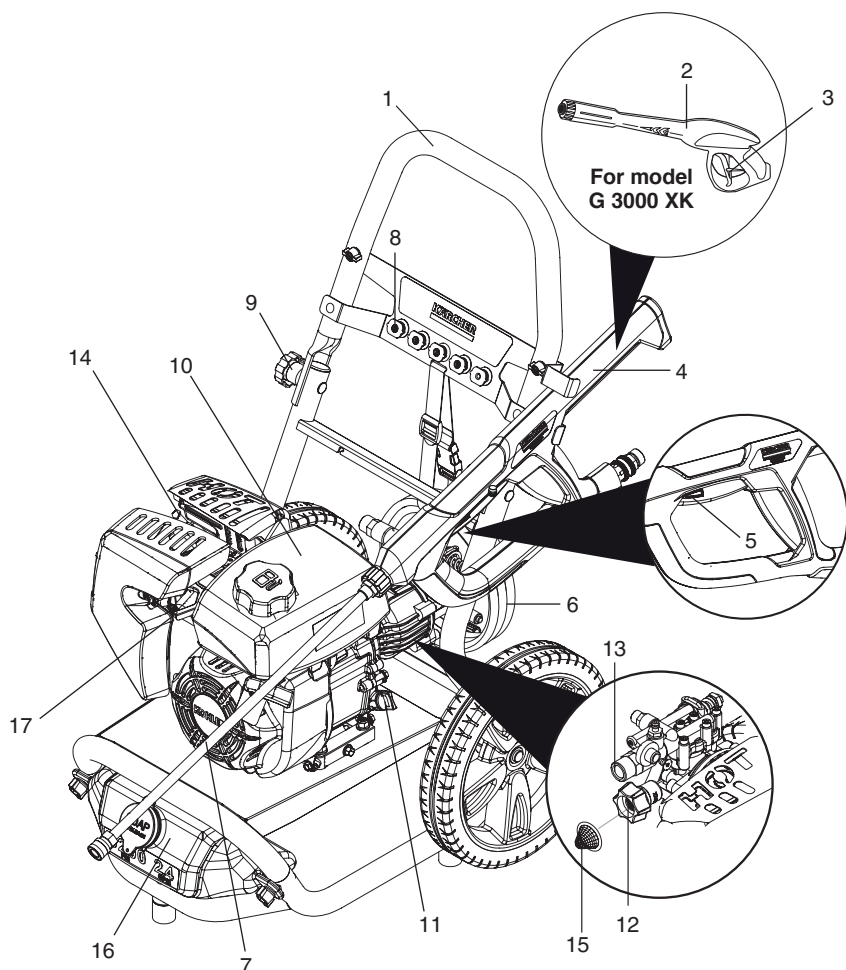

HIGH PRESSURE WASHER OPERATOR MANUAL

Model Overview	2
Important Safety Instructions	4
Assembly Instructions	6
Operating Instructions	8
Using the Accessories	9
Working With Detergents	10
Taking a Break	10
Shutting Down & Clean-Up	11
Winterizing and Long-Term Storage	11
Maintenance Instructions	11
Cleaning Tips	12
Troubleshooting	13
Warranty Information	15

Specifications

G 3000 XK	
Operating Pressure	3000 PSI
Water Volume	2.4 GPM
Detergent Suction	0.15 - 0.20 GPM
Engine	Kohler RH 265
Fuel Type	Unleaded Gas
Fuel Tank Size	0.52 gal, 2L
Detergent Tank	0.5 gal, 1.8L
Engine Oil Type	SAE 10W-30
Engine Oil Capacity	0.63 US qt, 0.6 L
Part No.	1.107-334.0

G 3200 XK	
Operating Pressure	Max . 3200 PSI
Water Volume	Max. 2.4 GPM
Detergent Suction	0.15 - 0.20 GPM
Engine	Kohler RH 265
Fuel Type	Unleaded Gas
Fuel Tank Size	0.52 gal, 2L
Detergent Tank	0.5 gal, 1.8L
Engine Oil Type	SAE 10W-30
Engine Oil Capacity	0.63 US qt, 0.6 L
Part No.	1.107-336.0

Safety Alert Symbols

DANGER

Indicates “an imminently hazardous situation which, if not avoided, will result in death or serious injury.”

WARNING

Indicates “a potentially hazardous situation which, if not avoided, could result in death or injury.”

CAUTION

Indicates “a potentially hazardous situation which, if not avoided, may result in minor or moderate injury or in property damage incidents.”

Owner/User Responsibility

The owner and/or user must have an understanding of the manufacturer’s operating instructions and warnings before using this pressure washer. Warning information should be emphasized and understood. If the operator is not fluent in English, the manufacturer’s instructions and warnings shall be read to and discussed with the operator in the operator’s native language by the purchaser/owner, making sure that the operator comprehends its contents. Owner and/or user must study and maintain for future reference the manufacturer’s instructions.

Kärcher Customer Support USA/ Canada



Call: **1-800-537-4129** for help or visit our website:

karcher.com/us

Please take a moment to register your pressure washer online at:

www.karcher-register.com

IMPORTANT SAFETY INSTRUCTIONS

  Read the operating instructions of the engine manufacturer before start-up and follow the safety instructions carefully.

 **WARNING**

When using this product, basic precautions should always be followed, including the following:

- Read all instructions before using product.
- To reduce the risk of injury, close supervision is necessary when a product is used near children.
- Know how to stop the product and bleed pressures quickly. Be thoroughly familiar with the controls.
- Stay alert, watch what you are doing.
- Do not operate when fatigued or under the influence of alcohol or drugs.
- Keep operating area clear of all persons.
- Do not overreach or stand on unstable support. Keep good footing and balance at all times.
- Wear safety goggles and ear protection.
- Follow the maintenance instructions specified in the manual.
- To avoid risks, all repairs and replacement of spare parts should only be carried out by trained personnel.

 **WARNING**

Risk of injection or injury, do not direct discharge stream at persons or animals.

- High pressure jets can be dangerous if misused. The jet must not be directed at persons, animals, electrical devices, or the unit itself.

 **DANGER**

Do not spray electrical connections, electrical outlets or fixtures.

 **WARNING**

Risk of explosion, do not spray flammable liquids. Operate only where open flame or torch is permitted.

- Do not use acids, solvents, or any alkaline or flammable material in this product. These products can cause physical injuries to the operator and irreversible damage to the machine.

 **WARNING**

Gun kicks back, hold with both hands.

- The trigger gun safety lock prevents the trigger from accidentally being engaged. This safety feature must be engaged when replacing nozzles or not in use.

 **CAUTION**

Risk of asphyxiation: use this product only in a well ventilated area.

- Operate and fuel machine in a well ventilated area, free of devices featuring an open pilot or flame such as boilers, water heaters, etc.

 **CAUTION**

Risk of fire, do not add fuel when the product is operating or still hot.

- Do not operate if fuel has been spilled. Instead, move machine to different location and avoid creating sparks.
- This machine has hot surfaces which can cause burns. Operate in a safe environment and away from children.
- Do not touch hot surfaces or allow accessories to contact hot surfaces.
- Do not leave machine running unattended.
- Avoid tipping machine on its side.

 **WARNING**

Serious injury can result from high pressure discharge produced by pressure washers.

Keep out of reach of children.

IMPORTANT SAFETY INSTRUCTIONS

WARNING PROP 65

This product and accessories can expose you to chemicals known to the State of California to cause cancer and birth defects or other reproductive harm. For more information about this regulation: www.P65Warnings.ca.gov
Wash hands after handling.

SAVE THESE INSTRUCTIONS

WATER SUPPLY (Cold Water Only)













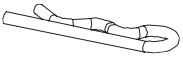
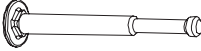

CAUTION

When connecting to water supply mains, local regulations of your municipal water company must be observed. In some areas connecting directly to public drinking water supply may require a backflow prevention device. This is to ensure that there is no feedback of chemicals into the water supply. Use a water filter to avoid potential damage from dirt in the water supply.

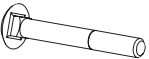
- Garden hose must be at least 5/8 inch diameter.
- Flow rate of water supply must not fall below 2.4 GPM (gallons per minute)
- Water pressure must be greater than 40 PSI.
- Flow rate can be determined by running the water for one minute into an empty 5-gallon container.
- The water supply temperature must not exceed 122°F/50°C.
- Never use the pressure washer to draw in water contaminated with solvents, e.g. paint thinners, gasoline, oil, etc.
- Always prevent debris from being drawn into the unit by using a clean water source. Use additional water filter.
- Do not operate pressure washer without the water turned on.

ASSEMBLY INSTRUCTIONS

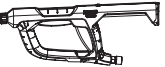
Hardware (included)

	Description	Purpose	Illustration	Qty
A	Detergent Syphon Hose	Tank assembly		1
B	Tank	Tank assembly		1
C	Hexagonal ¼ Bolt	Tank assembly		2
D	Knob without Nut	Tank assembly		2
E	Wheel	Wheel assembly		2
F	Washer	Wheel assembly		2
G	Axle	Wheel assembly		2
H	Cotter	Wheel assembly		2
I	Carriage bolts	Handle assembly		2
J	Knob	Handle assembly		2
K	Nozzle Holder	Nozzle holder assembly		1
L	Carriage 1/4" Bolt	Nozzle holder assembly		4
M	Knob with Nut	Nozzle holder assembly		4
N	Quick Connect Nozzle Kit	Nozzle kit assembly		1
O	Wand	Wand assembly		1
P	Spray Gun	Spray Gun assembly		1
	VersaGrip's (Only G 3200 XK)	Spray Gun assembly		1
Q	High Pressure Hose	Spray Gun assembly		1

Assembling

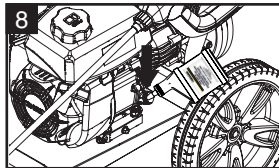
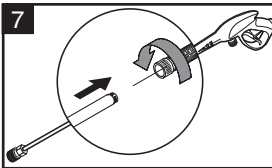
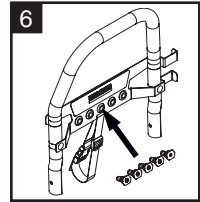
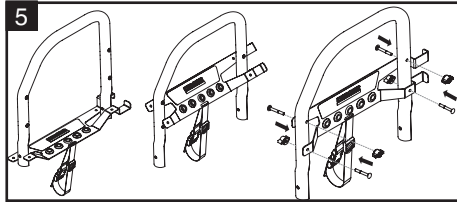
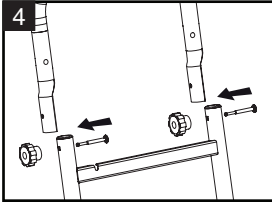
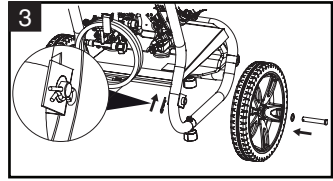
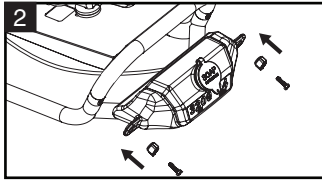
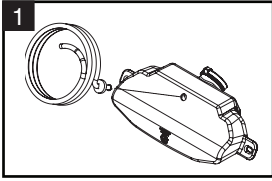

Assembling

→ Illustration 1:

Pass the detergent hose (A) under the machine directing the fill hole to the front of the machine, insert detergent hose (A) on the tank (B) and fit it on the detergent back hole, insert fully the hose rests in the deepest tank area.

→ Illustration 2:

Insert hexagonal $\frac{1}{4}$ bolts (C) on the tank knobs (D), attach the tank to the pressure washer frame. Align holes, insert knob (C)/ bolt (D) and tighten.

→ Illustration 3:

Align wheels (E) hubs with frame back hub, align washer (F), insert pin (G) and lock with cotter (H).

→ Illustration 4:

Attach the handle to the frame of the pressure washer. Align holes, insert carriage bolts (I), and tighten with knobs (J).

→ Illustration 5:

Mount nozzle holder (K) as shown on the illustration, align holes, insert carriage $\frac{1}{4}$ bolt (L) and tighten with name plate knob and $\frac{1}{4}$ nut (M).

→ Illustration 6:

Place the quick connect nozzles (N) in the nozzle holder (K).

→ Illustration 7:

Attach the wand (O) to the spray gun (P). Push the wand (O) into the trigger gun (P) and then thread the connection.

→ Illustration 8:

Remove the cap / dipstick from the oil level and add the oil into the engine.

OPERATING INSTRUCTIONS

→ STEP 1:

Pull the spring-loaded collar of the wand back to insert your choice of quick connect nozzle.

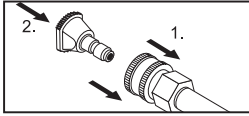

Release the collar and push the nozzle until the collar clicks.

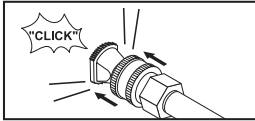

⚠ CAUTION

High pressure in nozzle area.

Risk of injury caused by improperly locked nozzle.

- Make sure you hear a "click" when inserting the nozzle tip in to the wand.
- Pull the nozzle to make sure it is seated properly before operating your unit.

→ STEP 2:

Attach the high pressure hose to the trigger gun.

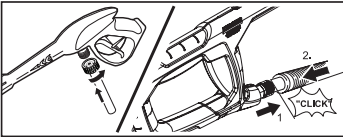

⚠ CAUTION

Engine shipped without oil. Before starting engine, fill with oil. Do not over-fill. Do not run the engine with a high or low oil level as this can cause engine damage.

If you have further questions regarding the engine, please refer to the engine manual included with the unit.

→ STEP 3:

Check oil level. Oil level should always be between the "FULL" and "ADD" or "MAX" and "MIN" marks on the dipstick as shown in the picture below.

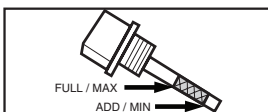

Be sure the machine is level when checking the oil level. (Refer to the engines operating manual for seasonal grades).

We recommend that the oil be changed after the first 5 hours of use, then once every 50 hours.

→ STEP 4:

Fill gas tank with unleaded gasoline.

Do not use leaded gasoline.

Do not add oil to the gasoline.

→ STEP 5:

Connect the high pressure hose to the high pressure outlet on the pump.

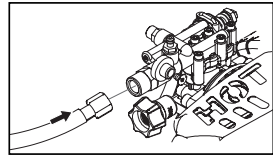

→ STEP 6:

Connect garden hose to unit's water inlet.

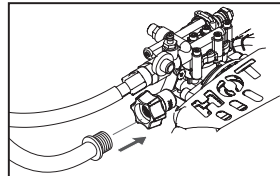

→ STEP 7:

Connect garden hose to the cold water source and turn water completely on.

Do not use hot water.

→ STEP 8:

Unlock the trigger gun safety lock. Trigger the gun to eliminate trapped air, wait for a steady flow of water to emerge from the spray nozzle.

→ STEP 9:

Move throttle to choke position (RUN position on a warm engine)

→ STEP 10:

Open fuel valve

OPERATING INSTRUCTIONS

→ STEP 11:

Pull the starter handle. If the engine fails to start after 3 pulls, squeeze the trigger gun to release pressure, and repeat step.

After the engine warms up enough to run smoothly move throttle to run position.

For engine details see engine manual.

USING THE ACCESSORIES

Quick connect nozzles

The color-coded quick connect nozzles provide a wide array of spray widths from 0° to 65° and are easily accessible when placed in the convenient nozzle holder.

0° spray angle = Red nozzle (only for G 3200 XK)

For particularly stubborn accumulation of grime. Not recommended for soft materials like sidings, decks, painted surfaces, cars.

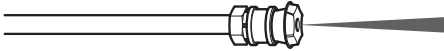

15° spray angle = Yellow nozzle

For dirt accumulation over a surface.

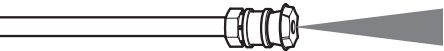

25° spray angle = Green nozzle

For dirt accumulation over a large surface.

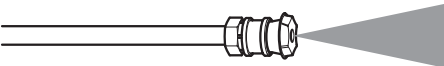

40° spray angle = White nozzle

For moderate dirt accumulation over a large surface.

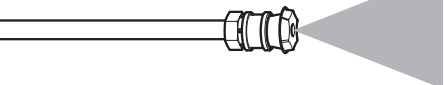

65° spray angle = Black nozzle

For operating with detergents or cleaning with low pressure.

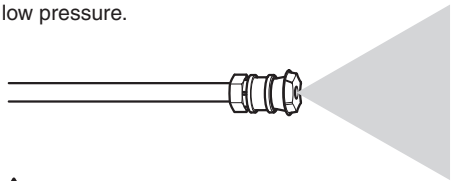

⚠ CAUTION

High pressure in nozzle area. Risk of injury caused by improperly locked nozzle.

- Make sure you hear the "click" when inserting the nozzle tip into the quick connection.
- Pull the nozzle to make sure it is seated properly before operating your unit. (See OPERATING INSTRUCTIONS: Step 1)

⚠ WARNING

To avoid serious injury never point spray nozzle at yourself, other persons or animals.

WORKING WITH DETERGENTS

Detergents can only be applied with the black detergent nozzle.

→ **STEP 1:**

Install the black detergent nozzle for detergent application at low pressure.

→ **STEP 2:**

Fill the tank with Kärcher detergent.

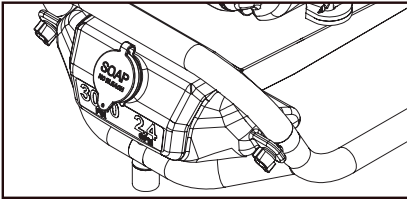

→ **STEP 3:**

With the engine running, pull trigger to operate unit.

Liquid detergent is drawn into the unit and mixed with water.

Apply detergent to work area.

Do not allow detergent to dry on surface.

→ **STEP 4:**

Always draw fresh water through the detergent suction tube when the cleaning job is done, to rinse/flush any remaining detergents from the injection system.

For best results see Cleaning Tips for specific information on how to clean different surfaces.

Detergents

⚠ CAUTION

This unit has been designed for use with cleaning detergents recommended by the manufacturer.

The use of other cleaning detergent may affect the operation of the machine and void the warranty.

Always Use Kärcher Detergent for Best Results

Kärcher biodegradable detergents are specially formulated to protect the environment and your pressure washer. The special formula won't clog the suction tube filter and will protect the internal parts of the pressure washer for a longer life. For Kärcher Detergents, check your retailer or visit our website:

karcher.com/us

⚠ CAUTION

Never use:

- Bleach, chlorine products or other corrosive chemicals
- Liquids containing solvents (i.e., paint thinners, gasoline, oils.)
- Tri-sodium phosphate products
- Ammonia products
- Acid-based products

These chemicals will harm the unit and will damage the surface being cleaned.

Use of these items will void the warranty.

TAKING A BREAK ...five minutes or more

→ **STEP 1:**

Move the engine throttle switch to the OFF position.

→ **STEP 2:**

Release trigger and engage safety lock.

SHUTTING DOWN & CLEAN-UP

→ STEP 1:

If detergents have been used, remove detergent suction tube from container and insert into 1/2 gallon of fresh water.

Siphon water at low pressure for one minute to clear the line of residual detergent.

→ STEP 2:

Move the engine stop switch to the OFF position. Close the fuel valve.

→ STEP 3:

Turn off the water source.

→ STEP 4:

Press trigger to release water pressure.

→ STEP 5:

Release trigger and engage gun safety lock.

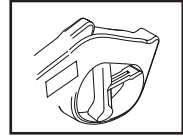

→ STEP 6:

Disconnect the garden hose from the water inlet on the unit.

→ STEP 7:

Disconnect the high pressure hose from the high pressure outlet. Store the high pressure hose in the nose holder assembly.

WINTERIZING AND LONG-TERM STORAGE

It is highly recommended to use Kärcher's Pump Guard (part number 9.558-998.0) before winter storage and during the cleaning season to protect the pump from freezing and premature wear.

→ STEP 1:

Move throttle to stop position.

→ STEP 2:

Disconnect all hoses.

→ STEP 3:

Unscrew cap from Pump Guard bottle.

→ STEP 4:

Remove internal seal.

→ STEP 5:

Reattach cap to Pump Guard bottle and remove black protective cap.

→ STEP 6:

Screw bottle into water inlet on pressure washer pump and squeeze.

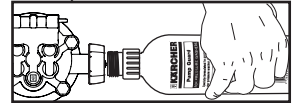

→ STEP 7:

With the throttle in stop position, pull starter handle until fluid starts to exit.

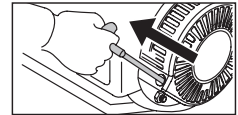

→ STEP 8:

Unscrew bottle. Store or dispose properly.

⚠ CAUTION

Failure to follow the above directions may result in damage to the pump assembly and accessories and void the warranty.

MAINTENANCE INSTRUCTIONS

Kärcher pump

Initial Use

All Kärcher pumps ship with oil already inside direct from the factory. There is no need to add oil.

Pump Inspection

You should routinely make a visual inspection of the pressure washer's pump. If you notice oil leaking around the pump seals, you should take the pressure washer to a Kärcher-Authorized Service Center for repair. (You can locate a service center in your area online at: www.karcher-service.com).

Pump Maintenance

The pump on your Kärcher pressure washer does not require maintenance. Any attempts to service or alter the pump may damage your pressure washer and void your product warranty.

Engine

Carry out maintenance tasks for the engine according to the specifications provided in the operating instructions provided by engine manufacturer.

CLEANING TIPS

Deck Cleaning

(with or without detergent). Pre-rinse deck and surrounding area with fresh water. If using Kärcher Deck Wash, apply to surface at low pressure. For best results, limit your work area to smaller sections of approximately 25 square feet. Allow Deck Wash to remain on surface 1-3 minutes. Do not allow detergent to dry on surface. Rinse at high pressure in a long sweeping motion keeping the spray nozzle approximately 3-6 inches from the cleaning surface. Always clean from top to bottom and from left to right. When moving on to a new section of the cleaning surface, be sure to overlap the previous section to eliminate stop marks and ensure a more even cleaning result.

Cars, Boats & Motorcycles

(with or without detergent). Pre-rinse vehicle with fresh water. If using Kärcher Touchless Vehicle Wash, apply to surface at low pressure. For best results, clean one side of vehicle at a time and always apply detergent from bottom to top, do not allow detergent to dry on surface. If needed, use special wash brush attachment (not included) to remove stubborn dirt. Rinse at high pressure in a sweeping motion keeping the spray nozzle approximately 6-8 inches from the cleaning surface (distance should increase when rinsing pin-stripping or other sensitive surfaces). Always clean from top to bottom and from left to right. For best results, wipe surface dry with a chamois or soft dry cloth.

House Siding

(with or without detergent). Pre-rinse cleaning surface with fresh water. If using Kärcher Pressure Wash, apply to surface at low pressure (for best results, limit your work area to sections of approximately 6 feet and always apply detergent from bottom to top). Allow detergent to remain on surface 1-3 minutes. Do not allow detergent to dry on surface, if surface appears to be drying, simply wet down surface with fresh water. If needed, use special wash brush attachment (not included) to remove stubborn dirt. Rinse at high pressure from top to bottom in an even sweeping motion keeping the spray nozzle approximately 6 inches from the cleaning surface.

Cement Patios, Brick and Stone

(with or without detergent). Pre-rinse cleaning surface with fresh water. If using Kärcher Pressure Wash or Degreaser, apply to surface at low pressure. For best results, limit your work area to smaller sections of approximately 25 square feet. Allow Pressure Wash or Degreaser to remain on surface 1-3 minutes. Do not allow detergent to dry on surface. Rinse at high pressure in a sweeping motion keeping the spray nozzle approximately 3-6 inches from the cleaning surface. Always clean from top to bottom and from left to right. For removing extremely stubborn stains, use a DirtBlaster® Spray Nozzle (sold separately).

Barbecue Grills, Outdoor Power Equipment & Gardening Tools

(with or without detergent). Pre-rinse cleaning surface with fresh water. If using Kärcher Pressure Wash or Degreaser, apply detergent at low pressure. Allow Pressure Wash to remain on surface 1-3 minutes. Do not allow detergent to dry on surface. Rinse at high pressure keeping the spray nozzle approximately 3-6 inches from the cleaning surface. For removing extremely stubborn dirt, it may be necessary to move the spray nozzle even closer to the surface for greater dirt cutting action.

Patio & Lawn Furniture

(with or without detergent). Pre-rinse furniture and surrounding area with fresh water. If using Pressure Wash, apply to surface at low pressure. Allow Pressure Wash to remain on surface 1-3 minutes. Do not allow detergent to dry on surface. If needed use special Wash Brush Attachment (not included) to remove stubborn dirt. Rinse at high pressure in a sweeping motion keeping the spray nozzle approximately 3-6 inches from the cleaning surface. For best results, clean from top to bottom and from left to right.

CLEANING TIPS

Recommendations

- Before cleaning any surface an inconspicuous area should be cleaned to test spray pattern and distance for maximum cleaning results.
- If painted surfaces are peeling or chipping, use extreme caution as pressure washer may remove the loose paint from the surface.
- When using on surfaces which might come in contact with food, flush surfaces with plenty of drinking water.
- For additional cleaning tips, visit our website at karcher.com/us

Optional Accessories

Optional accessories are available to further enhance your cleaning capabilities. These accessories are accurate as of the printing date of this manual. Please check our website:

karcher.com/us for pricing and up-to-date information.

- Extension Hose
- Turbo Nozzle
- 15-Inch Surface Cleaner, 3200 PSI

TROUBLESHOOTING

CAUTION

Remove the spark plug cable to prevent accidental ignition of the engine before making any repair.

Symptom	Cause	Solution
ENGINE WILL NOT START	No gasoline	Fill gas tank
	Choke is not in the correct position	Slide choke lever out to closed position
	Water pressure built up in the machine	Squeeze the trigger to release the pressure
	For additional engine problems refer to the engine manual.	
NOT ENOUGH PRESSURE	Diameter of garden hose is too small	Replace with a 5/8 inch or larger garden hose
	Water supply is restricted	Check garden hose for kinks, leaks and blockage
	Not enough inlet water supply	Turn water on full force. Check garden hose for kinks, leaks or blockage.
	Water inlet filter is clogged	Remove filter and rinse out in warm water
	Black detergent nozzle is attached	Remove black detergent nozzle and attach high pressure nozzle
OUTPUT PRESSURE VARIES HIGH AND LOW	Not enough inlet water supply.	Turn water on full force. Check garden hose for kinks, leaks or blockage
	Pump is sucking air	Check that hoses and fittings are air tight. Turn off machine and purge pump by squeezing trigger gun until a steady flow of water emerges through the nozzle
	Water inlet filter is clogged	Remove filter and rinse out in warm water
	Spray nozzle is obstructed	Blow out or remove debris with a fine needle
	Calcified gun, hose or spray wand	Run distilled vinegar through detergent suction tube.

TROUBLESHOOTING

Symptom	Cause	Solution
NO DETERGENT	Detergent suction tube not properly connected to the machine	Check connection
	Detergent is too thick	Dilute detergent, for best results use Kärcher detergent
	Filter on detergent suction tube is clogged	Run warm water through filter to remove debris
	Damaged or clogged detergent suction tube	Remove obstruction or replace detergent suction tube
	A high pressure nozzle is attached	Replace with black detergent nozzle
	Spray nozzle is obstructed	Blow out or remove debris with fine needle
GARDEN HOSE CONNECTION LEAKS	Loose fittings	Tighten fittings
	Missing/worn rubber washer	Insert new washer
SPRAY WAND LEAKS	Spray wand not properly attached	Turn the swivel nut of the gun clockwise until connection is tight
	Broken o-ring or plastic insert	Visit www.karcher-help.com or locate a service center at www.karcher-service.com
PUMP IS NOISY	Not enough water supply	Check that hoses and fittings are air tight. Turn off machine and purge pump by squeezing trigger gun until a steady flow of water emerges through the nozzle
WATER LEAKS FROM PUMP (UP TO 10 DROP PER MINUTE IS PERMISSIBLE)	Loose fittings	Check fittings
	Water seals are damaged or worn.	Visit www.karcher-help.com or locate a service center at www.karcher-service.com
	Thermal protection device is activated.	Thermal protection device will auto reset. Do not run pump for more than 5 minutes without spraying
OIL DRIP	Oil seals are damaged or worn	Visit www.karcher-help.com or locate a service center at www.karcher-service.com

If the symptom you are experiencing is not listed above, or if the provided solutions do not solve your issue, please visit our extensive online troubleshooting database at:

www.karcher-help.com

High Pressure Washers

Limited warranty

KÄRCHER

This Kärcher product is warranted by Kärcher to be free of defects in workmanship and materials under normal use.

Specific warranty applies to:

- Kärcher KPS and KXS series engines are warranted for three (3) years parts and labor and serviced by a Kärcher service center
- Honda GC series engines are warranted for two (2) years parts and labor and serviced by a Honda authorized service center
- Honda GX series engines are warranted for three (3) years parts and labor and serviced by a Honda authorized service center
- Kohler RH series engines are warranted for two (2) years parts and labor and serviced by a Kohler authorized service center
- Pumps are warranted for two (2) years parts and labor and are serviced by a Kärcher service center
- Frames, handles and detergent tanks, and other structural components, carry a one (1) year parts and labor warranty.
- Standard accessories and attachments are warranted for a ninety (90) day period.
- Any commercial, industrial or rental use of this equipment will reduce the warranty to ninety (90) days.

The warranty period is calculated from the date of purchase by the end user and covers the cost for replacement parts and/or equipment and warranty labor performed. In order to verify a warranty situation, the machine must be evaluated by an Authorized Kärcher Service Center or by an authorized service center representing the engine manufacturer. A copy of the original purchase receipt or gift receipt from the original retailer must also accompany the warranty claim. To locate the nearest authorized Kärcher service center, please visit our website at www.Kärcher-service.com.

Kärcher's obligation under this warranty shall strictly be limited, at Kärcher's option, either to replace or repair, through Kärcher direct or through an Authorized Kärcher Service Dealer without charge during the warranty period any part, which in the opinion of the manufacturer, shows defect in workmanship or material. Service will be scheduled according to the normal work flow and business hours at the service center, and availability of replacement parts. All decisions of Kärcher with regard to this limited warranty shall be final.

This warranty does not cover:

- Merchandise sold as reconditioned, used, demonstration or floor models.
- Merchandise purchased on eBay and other online auction web sites.
- Damage caused by misuse, neglect, accident, abuse, improper handling, freezing, normal wear and tear or non-compliance with operator's manual.
- Damage caused by water sediment, contaminated water supply or use of chemicals and detergents not approved by or recommended by Kärcher.

WARRANTY INFORMATION

- Damage caused by acts of nature such as floods, fires, earthquakes, lightning strikes, etc.
- Devices or accessories not distributed or approved by Kärcher. Any use of such said devices or accessories will void implied warranty.
- Repairs made by the end user or any service center not authorized by Kärcher. Any such tampering with Kärcher equipment or accessories will void the implied warranty.
- Any cost for shipping by the customer or authorized service center of the alleged defective part or equipment.

This warranty is non-transferable and applies only to products purchased through a Kärcher authorized reseller in the United States and Canada. Equipment provided, but not manufactured by Kärcher such as Honda and Kohler gasoline engines are subject to warranties and service through said manufacturer's service centers according to the terms and conditions provided by the respective original equipment manufacturer. Kärcher is not authorized and has no responsibility to provide warranty service for Honda and Kohler engines. This warranty gives you specific legal rights. You may have other rights, which vary by country and state/province.

Please register online at www.karcher-register.com. Online registration is quick, free and provides you with a confirmation email for your records.

If you do not have internet access, please return the warranty registration card included in the accessory bag. It is not necessary to use an envelope. Please remember to use a first-class postage stamp. The Postal service will not deliver without a stamp.

VISTA GENERAL DEL MODELO G 3000 XK, G 3200 XK

- | | | | |
|----|-----------------------------------|----|---|
| 1 | Manubrio de transporte | 11 | Varilla del aceite |
| 2 | Pistola de disparo para G 3000 XK | 12 | Toma de agua con conector para manguera de jardín |
| 3 | Seguro de disparo para G 3000 XK | 13 | Salida de alta presión |
| 4 | Pistola de disparo para G 3200 XK | 14 | Bujía |
| 5 | Seguro de disparo para G 3200 XK | 15 | Filtro de agua |
| 6 | Manguera de alta presión | 16 | Tanque de detegente |
| 7 | Lanza | 17 | Válvula de cierre de combustible |
| 8 | Boquillas de conexión rápida | | |
| 9 | Perilla | | |
| 10 | Tanque de gasolina | | |

*Consulte el manual del motor para más información sobre el motor.

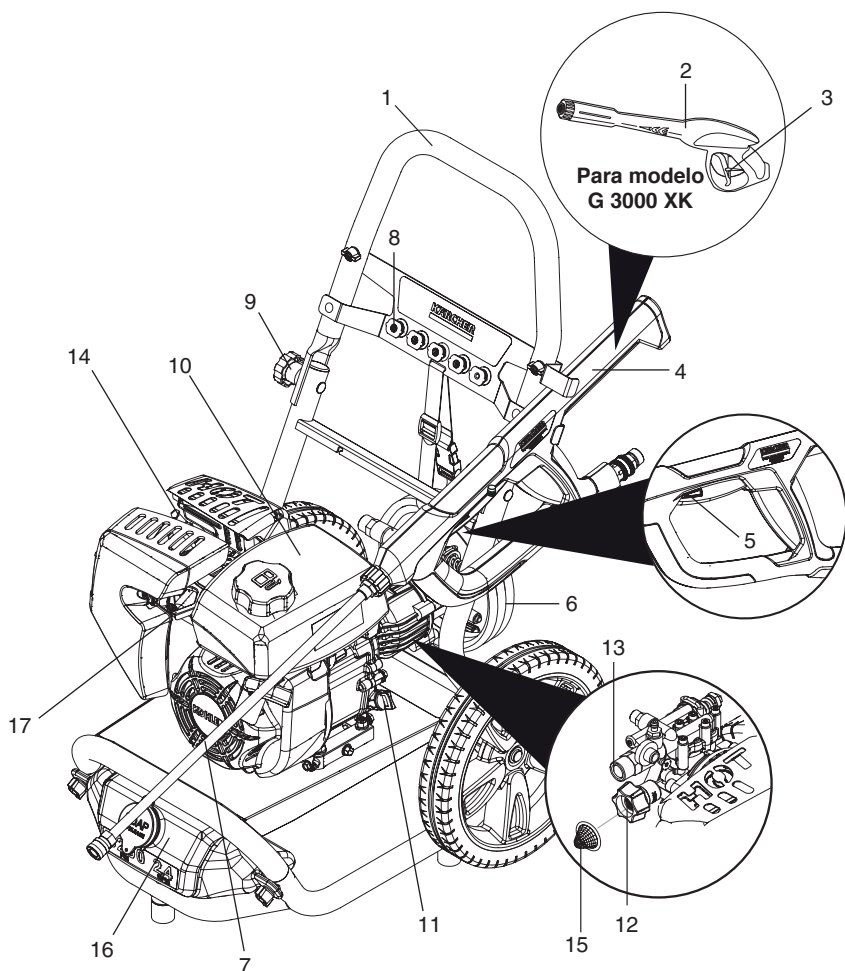

MANUAL DE USUARIO DEL LIMPIADOR DE ALTA PRESIÓN

Vista general del modelo	17
Instrucciones importantes de seguridad	19
Instrucciones de montaje	21
Instrucciones de funcionamiento	23
Uso de accesorios	24
Trabajar con detergentes	25
Tomarse un descanso	25
Apagado y limpieza	26
Protección en el invierno y almacenaje prolongado	26
Instrucciones de mantenimiento	27
Consejos de limpieza	27
Localización y reparación de averías	29
Información de garantía	31

Especificaciones

G 3000 XK	
Presión de trabajo	3000 PSI
Flujo de agua	2.4 GPM
Succión de detergente	0.15 - 0.20 GPM
Motor	Kohler RH 265
Tipo de combustible	Gasolina
Tamaño del tanque de gasolina	0.52 gal, 2L
Tanque de detergente	0.5 gal, 1.8L
Tipo de aceite para motor	SAE 10W-30
Capacidad de aceite en el motor	0.63 US qt, 0.6 L
Número de parte	1.107-334.0

Especificaciones

G 3200 XK	
Max. presión de trabajo	Max . 3200 PSI
Max. flujo de agua	Max. 2.4 GPM
Succión de detergente	0.15 - 0.20 GPM
Motor	Kohler RH 265
Tipo de combustible	Gasolina
Tamaño del tanque de gasolina	0.52 gal, 2L
Tanque de detergente	0.5 gal, 1.8L
Tipo de aceite para motor	SAE 10W-30
Capacidad de aceite en el motor	0.63 US qt, 0.6 L
Número de parte	1.107-336.0

Símbolos de aviso de seguridad

PELIGRO

Indica "una situación de peligro inminente que, si no se evita, puede causar lesiones graves e incluso la muerte".

ADVERTENCIA

Indica "una situación de peligro potencial que, si no se evita, puede causar lesiones e incluso la muerte".

ATENCIÓN

Indica "una situación de peligro potencial que, si no se evita, puede causar lesiones de poca importancia o leves", o daños materiales.

Responsabilidades del propietario/usuario

El propietario y/o el usuario deben comprender bien las instrucciones de servicio y advertencias del fabricante antes de empezar a utilizar este limpiador de alta presión. Debe prestarse especial atención y tener muy claras las advertencias. Si el operador no habla bien el español, el propietario/comprador debe responsabilizarse de leer y comentar las instrucciones y las advertencias en su lengua natal, y asegurarse de que entienda a la perfección su contenido. El propietario y/o el usuario deben leer y guardar como referencia para el futuro las instrucciones del fabricante.

Servicio de asistencia al cliente de Kärcher USA/Canada

Llame al: **1-800-537-4129** si necesita ayuda o visite nuestra página Web:

karcher.com/us

Por favor, dedique unos minutos a registrar su aparato de lavado a presión en:

www.karcher-register.com

INSTRUCCIONES IMPORTANTES DE SEGURIDAD



Antes de la puesta en marcha, leer el manual de instrucciones del fabricante del motor, especialmente las indicaciones de seguridad.



ADVERTENCIA

Al utilizar este producto, tome siempre las precauciones básicas, incluidas las siguientes:

- Lea todas las instrucciones antes de usar el producto.
- Para reducir el riesgo de lesiones, es preciso vigilar atentamente si se usa el producto cerca de niños.
- Es necesario saber cómo parar rápidamente el producto y liberar la presión atrapada. Estar familiarizado con los mandos.
- Estar atento, presta atención a lo que se está haciendo.
- No ponga en funcionamiento el producto si está cansado o está bajo la influencia de alcohol o drogas.
- Mantenga la zona de trabajo libre de personas.
- No sobrecargar o colocar sobre un soporte inestable. Mantener el equilibrio en todo momento.
- Utilizar gafas de seguridad y protección de oídos.

- Seguir las instrucciones de mantenimiento especificadas en el manual.

- Para evitar riesgos, es necesario que las reparaciones y el montaje de piezas de repuesto sean realizados únicamente por personal entrenado.



ADVERTENCIA

Riesgo de inyección o lesiones, no dirigir el chorro directamente sobre personas o animales.

- Los chorros de alta presión pueden resultar peligrosos si se usan de forma incorrecta. No se debe dirigir el chorro a personas, animales, dispositivos eléctricos o al equipo mismo.



PELIGRO

No disparar sobre conexiones eléctricas, enchufes o aparatos.



ADVERTENCIA

Riesgo de explosión, no disparar sobre líquidos inflamables. Operar solamente donde la llama abierta sea permitida.

- No usar ácidos, solventes, o cualquier material inflamable o alcalino en este producto. Estos productos pueden causar heridas físicas al operario y daños irreparables a la máquina.

INSTRUCCIONES IMPORTANTES DE SEGURIDAD

ADVERTENCIA

La pistola rebota hacia atrás, sujetar con ambas manos.

- El seguro del gatillo de la pistola evita que el gatillo se accione de forma involuntaria. El dispositivo de seguridad deberá ser ganchado cuando se estén reemplazando las boquillas o cuando no se este usando.

ATENCIÓN

Riesgo de asfixia - usar este producto únicamente en una zona bien ventilada.

- Operar y reabastecer la máquina en una zona bien ventilada, donde no haya dispositivos con un piloto o llama abierta tales como bóiler, calentadores de agua, etc.

ATENCIÓN

Riesgo de incendio - no agregar gasolina a la máquina mientras esté en funcionamiento o aun caliente.

ATENCIÓN

- No poner en funcionamiento si se ha deramado gasolina. Mueva la máquina a otro lugar para evitar que se produzcan chispas

- La máquina tiene superficies calientes que pueden causar quemaduras. Poner en funcionamiento el aparato en un ambiente seguro y lejos de niños.
- No tocar las superficies calientes o permitir que los accesorios estén en contacto con las superficies calientes.
- No dejar la máquina sin supervisión cuando esté en funcionamiento.
- Evitar inclinar la máquina hacia un lado.

ADVERTENCIA

Lesiones serias pueden resultar debido a descargas de alta presión producidas por la hidrolavadora.

Mantener fuera del alcance de niños.

ADVERTENCIA DE LA PROPUESTA 65:

Este producto y los accesorios pueden exponerlo a productos químicos reconocidos por el Estado de California como causantes de cáncer y defectos de nacimiento u otros daños reproductivos. Para más información sobre este reglamento: www.P65Warnings.ca.gov
Lávese las manos despues de manejar este producto.

CONSERVE ESTAS INSTRUCCIONES

Suministro de agua (Sólo agua fría)

ATENCIÓN















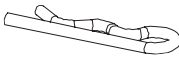
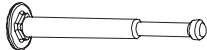

Cuando conecte al suministro de agua principal, respete las normativas locales de la compañía municipal de agua. En algunas zonas de conexión directa al suministro público de agua potable puede requerir un dispositivo de prevención de flujo. Esto para asegurar que no entran productos químicos al suministro de agua. Utilice un filtro de agua para evitar un daño potencial de la suciedad en el suministro de agua.

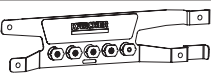
- La manguera del jardín debe tener al menos un diámetro de 5/8 pulgadas.
- El flujo de agua del suministro no deben ser inferior a 9.5 L/Min (litros por minuto) (2.4 GPM - galones por minuto).

- Presión de suministro debe ser superior a 40 PSI.
- El flujo se puede determinar si se deja correr el agua durante un minuto en un contenedor vacío de 18.9 litros (5 galones).
- La temperatura de agua no debe exceder los 122°F/50°C.
- No usar la hidrolavadora de presión con agua contaminada con disolventes, por ejemplo diluyentes para pintura, gasolina, aceite etc.
- Evitar que entren escombros en la unidad, para ello use una fuente de agua limpia. Use un filtro adicional de agua.
- No ponga en funcionamiento la hidrolavadora de presión sin agua.

INSTRUCCIONES DE MONTAJE

Partes (Incluidas)

	Descripción	Objetivo	Dibujo	Cant.
A	Manguera de detergente	Ensamble de tanque		1
B	Tanque	Ensamble de tanque		1
C	Perno hexagonal 1/4	Ensamble de tanque		2
D	Perilla sin tuerca	Ensamble de tanque		2
E	Llanta	Ensamble de llanta		2
F	Arandela	Ensamble de llanta		2
G	Eje	Ensamble de llanta		2
H	Cuña	Ensamble de llanta		2
I	Perno	Ensamble de manubrio		2
J	Perilla	Ensamble de manubrio		2
K	Soporte de boquillas	Ensamble de soporte de boquillas		1
L	Perno 1/4"	Ensamble de soporte de boquillas		4
M	Perilla con tuerca	Ensamble de soporte de boquillas		4
N	Kit de boquillas de conexión rápida	Ensamble de soporte de boquillas		1
O	Lanza	Ensamble de Lanza		1
P	Pistola	Ensamble de pistola		1
	Versa Grip's (Sólo G 3200 XK)	Ensamble de pistola		1
Q	Manguera de alta presión	Ensamble de pistola		1

INSTRUCCIONES DE MONTAJE

Montaje

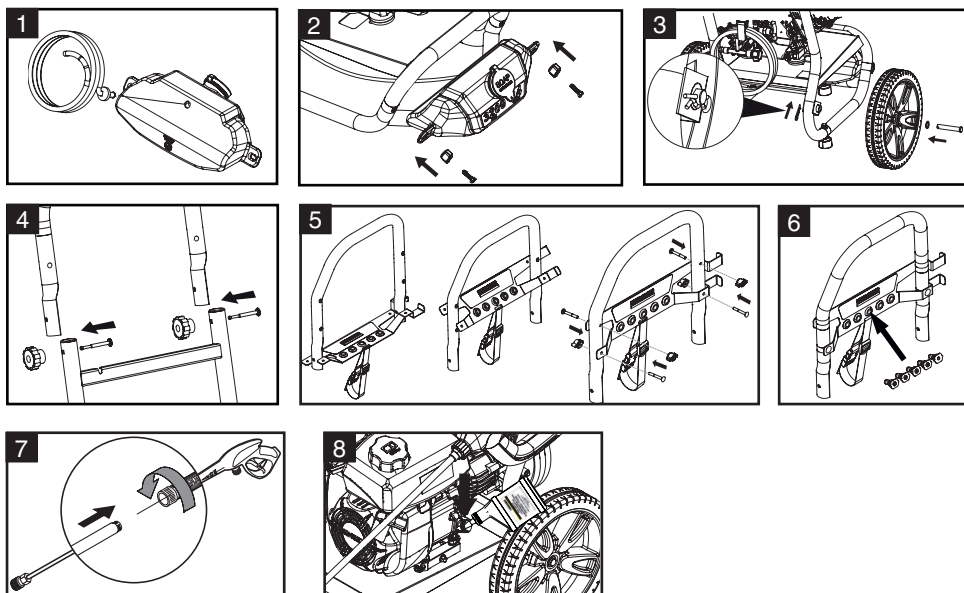

Montaje

→ Ilustración 1:

Pase la manguera de detergente (A) debajo de la máquina dirigiendo el orificio de llenado a la parte delantera de la máquina, inserte la manguera de detergente (A) en el tanque (B) y colóquelo en el orificio posterior del detergente, inserte completamente los soportes de la manguera en la parte más profunda del tanque.

→ Ilustración 2:

Inserte el perno hexagonal de $\frac{1}{4}$ (C) en las perillas del tanque (D), fije el tanque al marco de la hidrolavadora a presión. Alinee los orificios, inserte la perilla (C) / perno (D) y apriétela.

→ Ilustración 3:

Alinee las ruedas (E) con el bastidor, alinee la arandela (F), inserte el eje (G) y apriete con el pasador (H).

→ Ilustración 4:

Conecte la manija al marco de la hidrolavadora a presión. Alinee los orificios, inserte los pernos (I) y apriételos con las perillas (J).

→ Ilustración 5:

Monte el soporte de la boquilla (K) como se muestra en la ilustración, alinee los orificios, inserte el perno de $\frac{1}{4}$ (L) y apriételo con la perilla con tuerca de $\frac{1}{4}$ (M).

→ Ilustración 6:

Coloque las boquillas de conexión rápida (N) en el soporte de la boquilla (K).

→ Ilustración 7:

Conecte la lanza (O) a la pistola (P).

Empuje la lanza (O) en la pistola de gatillo (P) y luego enrosque la conexión.

→ Ilustración 8:

Retire la tapa / varilla medidora del nivel de aceite y agregue el aceite.

INSTRUCCIONES DE FUNCIONAMIENTO

→ PASO 1:

Jalar el anillo con resorte hacia la lanza para insertar la boquilla de conexión rápida elegida. Insertar la boquilla de conexión rápida elegida.

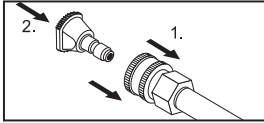

Soltar el anillo y empujar la boquilla hasta que encaje.

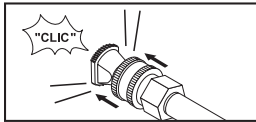

⚠ ATENCIÓN

Alta presión en la zona de la boquilla.

Riesgo de lesiones causados por una boquilla mal conectada.

- Asegúrese de oír el "click" al insertar la punta de la boquilla en la lanza.
- Tirar de la boquilla para asegurarse de que está bien colocada antes de poner en funcionamiento la unidad.

→ PASO 2:

Conectar la manguera de alta presión a la pistola.

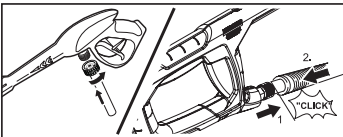

⚠ ATENCIÓN

El motor es empacado sin aceite. Antes de encender el motor, añadir aceite. No lo llene demasiado. No poner en funcionamiento el motor con un nivel de aceite demasiado bajo o demasiado alto ya que se puede dañar el motor. Si tiene más preguntas sobre el motor, consulte el manual suministrado con el equipo.

→ PASO 3:

Comprobar el nivel de aceite. El nivel de aceite tiene que estar siempre entre las marcas "LLENO" y "AÑADIR" o "MAX" y "MIN" en la varilla.



Asegúrese de que la máquina esté nivelada cuando compruebe el nivel de aceite. (Consulte el manual de funcionamiento del motor para los grados según la estación).

Recomendamos cambiar el aceite tras las primeras 5 horas de uso y después cada 50 horas.

→ PASO 4:

Llenar el tanque de combustible con gasolina sin plomo.

No usar gasolina con plomo.

No añada aceite a la gasolina.

→ PASO 5:

Conecte la manguera de alta presión a la salida de alta presión de la bomba.

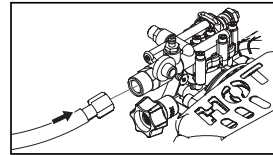

→ PASO 6:

Conecte la manguera de jardín a la toma de agua fría.

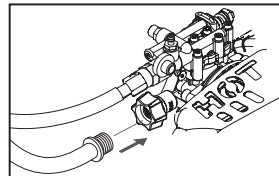

→ PASO 7:

Conecte la manguera de jardín a la toma de agua fría y abra el agua del todo.

No usar agua caliente.

INSTRUCCIONES DE FUNCIONAMIENTO

→ PASO 8:

Desbloquee el seguro del gatillo de la pistola. Dispare la pistola para eliminar el aire atrapado y espere hasta que salga un caudal de agua constante de la boquilla de conexión rápida.

→ PASO 9:

Mueva el acelerador a la posición de funcionamiento (posición RUN en un motor caliente).

→ PASO 10:

Abrir la válvula de combustible

→ PASO 11:

Tirar del cordón de arranque. Si el motor no arranca tras 3 intentos, apretar la pistola de gatillo para soltar presión y repetir el paso.

Después de que el motor se calienta lo suficiente como para funcionar sin problemas, mueva el acelerador a la posición de funcionamiento.

Consulte el manual del motor para más información sobre el motor.

UTILIZACIÓN DE LOS ACCESORIOS

Boquillas de conexión rápida

Las boquillas de conexión rápida codificadas por colores ofrecen una gran variedad de anchos de pulverización de 0° a 65° y son de fácil acceso si se colocan en un práctico soporte de boquilla.

0° ángulo atomizador = Boquilla roja

(Sólo para modelo G 3200 XK)

Para la acumulación de mugre particularmente obstinada. No recomendado para materiales blandos como apartaderos, cubiertas, superficies pintadas, automóviles.

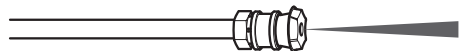

15° ángulo atomizador = Boquilla amarilla

Para suciedad sobre una superficie.

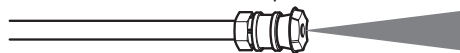

25° ángulo atomizador = Boquilla verde

Para suciedad sobre una superficie grande.

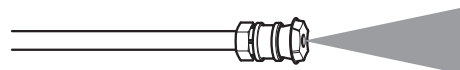

40° ángulo atomizador = Boquilla blanca

Para suciedad moderada sobre una superficie grande.

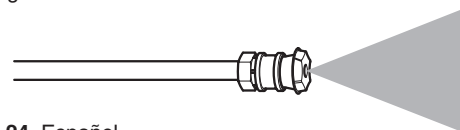

65° ángulo atomizador = boquilla de detergente negra

Para trabajar con detergente o limpiar con una presión muy baja.

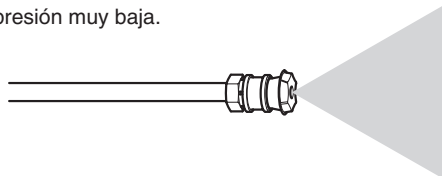

⚠ ATENCIÓN

Alta presión en la zona de la boquilla. Riesgo de lesiones causados por una boquilla mal conectada.

- Asegúrese de oír el "clic" al insertar la punta de la boquilla en la lanza.
- Tirar de la boquilla para asegurarse de está bien colocada antes de poner en funcionamiento la unidad. (INSTRUCCIONES DE FUNCIONAMIENTO: paso 1)

⚠ ADVERTENCIA

Para evitar heridas graves, nunca dirija la boquilla pulverizadora hacia usted mismo, otras personas o animales.

TRABAJAR CON DETERGENTES

Sólo se pueden aplicar detergentes con la boquilla de detergente negra.

→ **PASO 1:**

Colocar la boquilla de detergente negra para aplicar detergente a baja presión.

→ **PASO 2:**

Llene el tanque con detergente Kärcher.

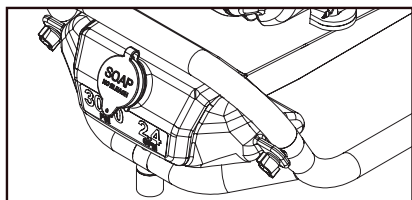

→ **PASO 3:**

Con el motor en marcha, tirar del gatillo para poner el equipo en funcionamiento. El detergente líquido se introduce en el equipo y se mezcla con agua. Aplicar detergente al área de trabajo. No permitir que el detergente se seque sobre la superficie

→ **PASO 4:**

Dejar correr **siempre** agua fresca por el tubo de absorción de detergente al acabar el trabajo de limpieza para limpiar/extraer los restos de detergente del sistema de inyección.

Para obtener mejores resultados, consulte la sección de consejos de limpieza.

Detergentes

⚠ ATENCIÓN

Siga las instrucciones de mantenimiento especificadas en el manual. Este aparato ha sido diseñado para ser utilizado con detergentes de limpieza del fabricante.

El uso de otros detergentes de limpieza puede afectar al funcionamiento del aparato y hacer que deje de tener validez la garantía

Utilice siempre detergente Kärcher para obtener los mejores resultados

Los detergentes biodegradables de Kärcher han sido especialmente formulados para proteger el medio ambiente y el limpiador a presión. Su fórmula especial no obstruirá el filtro del tubo de succión y protegerá las piezas internas del limpiador de alta presión para que su vida útil sea más larga. Para adquirir los detergentes Kärcher, diríjase a su comerciante minorista o llame a nuestro centro de asistencia si necesita ayuda.

karcher.com/us

⚠ ATENCIÓN

No utilice nunca:

- Lejía, productos que contengan cloro u otro tipo de productos químicos corrosivos
- Líquidos que contengan disolventes (p. ej., diluyentes de pintura, gasolina, aceites)
- Productos de fosfato trisódico
- Productos con amoníaco
- Productos con base ácida

Los productos químicos mencionados dañarán la unidad y dañarán la superficie que se limpie.

El uso de estos productos invalidará la garantía.

TOMARSE UN DESCANSO... de cinco minutos o más

→ **PASO 1:**

Mover el interruptor de encendido (ON) del motor a la posición apagado (OFF).

→ **PASO 2:**

Suelte el gatillo y active el seguro del gatillo de la pistola.

APAGADO Y LIMPIEZA

→ PASO 1:

Si se usaron detergentes, quitar el tubo de succión de detergente del contenedor e introducir 3.8 litros (1 galón) de agua limpia. Disparar agua a baja presión durante un minuto.

→ PASO 2:

Mover el interruptor de encendido (ON) del motor a la posición apagado (OFF). Cierre la válvula de combustible.

→ PASO 3:

Cierre el grifo del agua.

→ PASO 4:

Presione el gatillo para liberar la presión del agua.

→ PASO 5:

Suelte el gatillo y active el seguro del gatillo de la pistola.

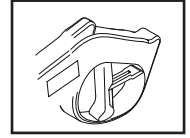

→ PASO 6:

Desconecte la manguera de jardín de la toma de agua de la unidad.

→ PASO 7:

Desconecte la manguera de alta presión de la salida de alta presión.

PROTECCIÓN EN EL INVIERNO Y ALMACENAJE PROLONGADO

Es altamente recomendable usar Lubricante/Anticongelante de Kärcher (número de parte 9.558-998.0) antes del almacenamiento invernal para proteger la bomba de la congelación y del desgaste prematuro.

→ PASO 1:

Mueva el acelerador a la posición de detener.

→ PASO 2:

Desconecte todas las mangueras.

→ PASO 3:

Desconecte la tapa del bote Lubricante.

→ PASO 4:

Quite el sello interno.

→ PASO 5:

Conecte nuevamente la tapa al bote.

→ PASO 6:

Instale la botella en la entrada de la hidrolavadora y presione la botella.

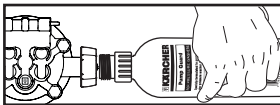

→ PASO 7:

Con la maquina apagada tire del cordón arrancador hasta que el fluido salga.



→ PASO 8:

Desconecte el bote, disponga de él apropiadamente.

⚠ ATENCIÓN

Si no se cumplen las instrucciones mencionadas arriba, el grupo de la bomba y los accesorios sufrirán daños y anulara su garantía.

INSTRUCCIONES DE MANTENIMIENTO

Bomba Kärcher

Uso inicial

Todas las bombas Kärcher viene con aceite directamente de fábrica. No es necesario añadir aceite.

Inspección de la bomba

Debe realizar una inspección visual de rutina de la bomba de la limpiadora a presión. Si ve que pierde aceite en las juntas de la bomba, lleve la limpiadora a presión a un servicio técnico autorizado de Kärcher. (Puede localizar a un servicio técnico

en su zona online en www.karcher-service.com).

Mantenimiento de la bomba

La bomba de su limpiadora Kärcher no requiere mantenimiento. Cualquier intento de revisar o modificar la bomba puede dañar su limpiadora a presión y anular su garantía.

Motor

Llevar a cabo las tareas de mantenimiento del motor de acuerdo con las especificaciones indicadas en las instrucciones de funcionamiento del fabricante del motor.

CONSEJOS DE LIMPIEZA

Limpieza de cubiertas

(con o sin detergente). Preenjuague la cubierta y el área circundante con agua limpia. Si utiliza Deck Wash de Kärcher, aplíquelo en la superficie a baja presión. Para obtener mejores resultados, divida el área de trabajo e aprox. 2.3 m² (25 pies²). Deje el Deck Wash sobre la superficie durante 1-3 minutos. No deje que se seque el detergente sobre la superficie. Enjuague a alta presión mediante un movimiento de barrido, manteniendo la boquilla pulverizadora a aprox. 8-15 cm (3-6 pulgadas) de la superficie a limpiar. Limpie siempre de arriba hacia abajo y de izquierda a derecha. Cuando pase a la siguiente sección de la superficie a limpiar, asegúrese de solapar la nueva sección con la sección anterior para evitar que queden marcas de parada y garantizar, así, un resultado homogéneo.

Enjuague a alta presión mediante un movimiento de barrido y manteniendo la boquilla pulverizadora a aprox. 15-20 cm (6-8 pulgadas) de la superficie a limpiar (la distancia se debe incrementar en el caso de que se enjuaguen superficies con ranuras u otras superficies delicadas). Limpie siempre de arriba a abajo y de izquierda a derecha. Para obtener mejores resultados, seque la superficie con una gamuza o un trapo suave y seco.

Revestimiento de la casa

Autos, Barcos & Motocicletas

(con o sin detergente). Preenjuague el vehículo con agua limpia. Si utiliza Touchless Vehicle Wash de Kärcher, aplíquelo en la superficie a baja presión. Para obtener mejores resultados, limpie un lado del vehículo cada vez y aplique siempre el detergente de abajo a arriba. No deje que el detergente se seque sobre la superficie. Si es necesario, utilice un accesorio especial con cepillo de lavado (no incluido) para quitar la suciedad difícil.

(con o sin detergente). Preenjuague la superficie a limpiar con agua limpia. Si utiliza Pressure Wash de Kärcher, aplíquelo a la superficie a baja presión (para obtener mejores resultados, divida la zona de trabajo en secciones de aproximadamente 1.8 metros (6 pies) y aplique siempre el detergente de abajo a arriba. Deje el Pressure Wash sobre la superficie durante 1-3 minutos. No deje secar el detergente sobre la superficie. Si ve que la superficie se va a secar, simplemente moje la superficie con agua limpia. Si es necesario, utilice un accesorio especial con cepillo de lavado (no incluido) para quitar la suciedad difícil. Enjuague a alta presión mediante un movimiento de barrido homogéneo, manteniendo la boquilla pulverizadora a aprox. 15 centímetros de la superficie a limpiar.

Patios de cemento, ladrillos y piedra

(con o sin detergente). Preenjuague la superficie a limpiar con agua limpia. Si utiliza Pressure Wash o Degreaser de Kärcher, aplíquelo en la superficie a baja presión. Para obtener mejores resultados, divida el área de trabajo en pequeñas secciones de aprox. 2.3 m² (25 pies²). Deje el Pressure Wash o Degreaser sobre la superficie durante 1-3 minutos. No deje que se seque el detergente sobre la superficie. Enjuague a alta presión mediante un movimiento de barrido, manteniendo la boquilla pulverizadora a aprox. 7-5 cm (3-6 pulgadas) de la superficie a limpiar. Limpie siempre de arriba a abajo y de izquierda a derecha. Para quitar manchas especialmente difíciles, utilice una boquilla DirtBlaster® (se vende por separado).

Parrillas, equipos con motor exteriores y herramientas de jardín

(con o sin detergente). Preenjuague la superficie a limpiar con agua limpia. Si utiliza Pressure Wash de Kärcher o Degreaser, aplique el detergente a baja presión. Deje el Pressure Wash sobre la superficie 1-3 minutos. No deje que el detergente se seque sobre la superficie. Enjuague a alta presión manteniendo la boquilla pulverizadora a aprox. 8-15 cm (3-6 pulgadas) de la superficie a limpiar. Para quitar suciedad especialmente difícil, puede ser necesario tener que poner la boquilla pulverizadora más cerca para que la potencia de limpieza sea mayor.

Mobiliario de patios y jardines

(con o sin detergente). Preenjuague el mueble y el área circundante con agua limpia. Si utiliza Pressure Wash de Kärcher, aplíquelo a la superficie a baja presión. Deje el Pressure Wash sobre la superficie durante 1-3 minutos. No deje que se seque el detergente sobre la superficie. Si es necesario, utilice un accesorio especial con cepillo de lavado (no incluido) para quitar la suciedad difícil. Enjuague a alta presión mediante un movimiento de barrido, manteniendo la boquilla pulverizadora a aprox. 8-15 cm (3-6 pulgadas) de la superficie a limpiar. Para obtener mejores resultados, limpie de arriba a abajo y de izquierda a derecha.

Recomendaciones

- Antes de limpiar cualquier superficie, se debe limpiar una parte de la misma que no se vea para probar el ajuste del pulverizado y la distancia para obtener los mejores resultados de limpieza.
- Si las superficies pintadas se están pelando o despintando, extreme las precauciones, ya que la hidrolavadora a presión podría arrancar la pintura suelta de la superficie.
- Cuando se utilice en superficies que puedan entrar en contacto con comida, enjuáguelas abundantemente con agua potable.
- Para consejos adicionales de limpieza, visita nuestra página web en: **karcher.com.mx**

Accesorios opcionales

Disponemos de accesorios de limpieza opcionales para mejorar la capacidad de limpieza. Estos accesorios son precisos desde la fecha de impresión de este manual. Consulte nuestra página Web **karcher.com.mx** para obtener información acerca de precios e información actualizada.

- Extensión de Manguera
- Boquilla Turbo
- Limpiador de superficies de 15-Inch, 3200 PSI

LOCALIZACIÓN Y REPARACIÓN DE AVERÍAS

ATENCIÓN

Desconectar la bujía para evitar que el motor se encienda de forma involuntaria antes de realizar cualquier reparación.

Problema	Causa	Solución
EL MOTOR NO ARRANCA	No hay gasolina	Llenar el depósito de gasolina
	El estrangulador no está en la posición correcta	Deslizar la palanca del estrangulador de la posición de cerrado
	Presión de agua atrapada en la máquina.	Apretar el gatillo para liberar presión
	Si tiene más problemas con el motor consulte el manual del motor.	
LA UNIDAD NO LLEGA A LA ALTA PRESIÓN	El diámetro de la manguera de jardín es demasiado pequeño.	Sustituir con una manguera de jardín de 5/8 pulgadas o más.
	El suministro de agua está restringido.	Compruebe si la manguera de jardín tiene grietas, fugas o si está obstruida
	El suministro de agua de entrada no es suficiente.	Abra el grifo de agua del todo. Compruebe si la manguera de jardín tiene grietas, fugas o si está obstruida
	El filtro de entrada de agua está obstruido.	Quite el filtro y enjuáguelo en agua caliente
	La boquilla de detergente negra está conectada.	Quitar la boquilla de detergente negra y colocar la boquilla para alta presión.
LA PRESIÓN DE SALIDA VARÍA ENTRE ALTA Y BAJA PRESIÓN	El suministro de agua de entrada no es suficiente.	Abra el grifo de agua del todo. Compruebe si la manguera de jardín tiene grietas, fugas o si está obstruida.
	La bomba está succionando aire	Compruebe que las mangueras y conectores están bien apretados. Apague el aparato y purgue la bomba apretando la pistola de disparo hasta que salga un caudal constante de la boquilla
	El filtro de entrada de agua está obstruido.	Remueva el filtro y enjuáguelo en agua caliente
	La boquilla atomizadora está obstruida	Limpie con aire comprimido o quite la suciedad con una aguja fina.
	Pistola, manguera o lanza calcificados	Vierta vinagre destilado por el tubo de succión de detergente

LOCALIZACIÓN Y REPARACIÓN DE AVERÍAS

Problema	Causa	Solución
NO SUCCIONA DETERGENTE	El tubo de succión de detergente no está correctamente conectado al aparato	Compruebe la conexión
	El detergente está demasiado espeso	Diluya el detergente. Para obtener mejores resultados utilice detergente Kärcher
	El filtro del tubo de succión de detergente está obstruido	Deje correr agua caliente por el filtro para quitar la suciedad
	El tubo de succión de detergente está dañado u obstruido	Quite la obstrucción o reemplace el tubo de succión de detergente.
	Está colocada una boquilla de alta presión	Sustituir por una boquilla de detergente negra
	La boquilla atomizadora está atascada	Limpie con aire comprimido o quite la suciedad con una aguja fina
LA CONEXIÓN DE LA MANGUERA DE JARDÍN FUGA	Las conexiones están sueltas	Apriete las conexiones
	No hay empaque de caucho o está desgastado	Inserte un empaque nuevo
LA LANZA FUGA	La lanza no está montado correctamente	Girar la conexión giratoria de la pistola en el sentido de las agujas del reloj hasta ajustar la conexión
	Anillo tórico o inserción de plástico rotos	Localice un centro de servicio en: www.karcher.com.mx
LA BOMBA HACE RUIDO	La bomba está succionando aire	Compruebe que las mangueras y conectores están bien apretados. Apague el aparato y purgue la bomba apretando la pistola de disparo hasta que salga un caudal constante de la boquilla
FUGA AGUA DE LA BOMBA (HASTA 10 GOTAS POR MINUTO ES PERMISIBLE)	Las conexiones están sueltas	Compruebe las conexiones
	Los empaques de agua están dañados o desgastados	Localice un centro de servicio en: www.karcher.com.mx
	La válvula de protección térmica esta activada	La válvula de protección térmica del dispositivo se reestablecerá automáticamente. No poner la bomba en funcionamiento durante más de 5 minutos sin activar la pistola.
GOTEO DE ACEITE	Los empaques de aceite están dañados o desgastados	Localice un centro de servicio en: www.karcher.com.mx

Si la avería que usted esta experimentando no esta en la lista de arriba, o si las soluciones aportadas no resuelven su problema, por favor busque y contacte a servicio técnico en:

www.karcher.com.mx

Lavadoras De Alta Presión

KÄRCHER

Garantía limitada

Este producto de Kärcher está garantizado contra defectos de fabricación y materiales en condiciones de uso normal.

La garantía específica se aplica a:

- Los motores Kärcher de las serie KPS y KXS tienen garantía de tres (3) años para repuestos y ser atendido en un centro de servicio de Kärcher.
- Los motores Honda de la serie GC tienen garantía de dos (2) años para repuestos y mano de obra y son reparados por un centro de servicio autorizado de Honda.
- Los motores Honda de la serie GX tienen garantía de tres (3) años para repuestos y mano de obra y son reparados por un centro de servicio autorizado de Honda.
- Los motores de la serie Kohler RH están garantizados por dos (2) años de piezas y mano de obra y son reparados por un centro de servicio autorizado de Kohler
- Las bombas están garantizadas por dos (2) años de piezas y mano de obra y son atendidas por un Kärcher centro de servicio
- Los bastidores, manijas y tanques de detergente, y otros componentes estructurales, llevan uno (1) año de piezas y garantía de mano de obra.
- Los accesorios y complementos estándar están garantizados por un período de noventa (90) días.
- Cualquier uso comercial, industrial o de alquiler de este equipo reducirá la garantía a noventa (90) días.

Los accesorios y complementos estándar están garantizados por un período de noventa (90) días. Cualquier uso comercial, industrial o alquiler de este equipo reducirá la garantía a noventa (90) días. El período de garantía se calcula a partir de la fecha de compra por el usuario final y cubre el costo de piezas de repuesto / equipos y trabajo realizado bajo garantía. Con el fin de verificar una situación de garantía, la máquina deberá ser evaluada por un centro de servicio autorizado de Kärcher. Una copia del recibo de compra original o recibo de regalo del vendedor original también debe acompañar el reclamo de garantía. Para localizar el centro de servicio autorizado de Kärcher más cercano, visite nuestro sitio web en www.karcherservice.com.

La obligación de Kärcher bajo esta garantía será estrictamente limitada, a opción de Kärcher, ya sea a cambiar o reparar, directamente a través de Kärcher o a través de un distribuidor de servicio autorizado Kärcher sin cargo durante el periodo de garantía cualquier pieza, que en la opinión del fabricante, muestre defectos materiales o de mano de obra. El servicio se programará según el caudal normal de trabajo y el horario de atención del centro de servicio, y la disponibilidad de los repuestos. Todas las decisiones de Kärcher respecto de esta garantía limitada serán definitivas.

Esta garantía no cubre:

- Mercadería vendida como reacondicionada, usada, de demostración o de exhibición.
- Mercancía comprada a través de eBay y otras webs de subasta en línea.
- Daños causados por mal uso, negligencia, accidente, abuso, manejo incorrecto, congelación, desgaste normal o incumplimiento del manual del operador.

INFORMACIÓN DE GARANTÍA

- Daños causados por sedimentos de agua, suministro de agua contaminada o el uso de productos químicos y detergentes no aprobados o recomendados por Kärcher.
- Daños causados por desastres naturales tales como inundaciones, incendios, terremotos, rayos, etc.
- Dispositivos o accesorios no distribuidos o aprobados por Kärcher. Cualquier uso de los mencionados dispositivos o accesorios anulará la garantía implícita.
- Reparaciones realizadas por el usuario final o cualquier centro de servicio no autorizado por Kärcher. Cualquier alteración de los equipos o accesorios Kärcher anulará la garantía implícita.
- Los costos de envío incurridos por el cliente o el centro de servicio autorizado de la pieza o el equipo supuestamente defectuoso.

Esta garantía no es transferible y se aplica únicamente a productos comprados a través de un revendedor autorizado de Kärcher en Estados Unidos y Canadá. Esta garantía le otorga derechos legales específicos. Usted puede tener otros derechos, que varían según el país y el estado/provincia.

Por favor, regístrese en línea en www.karcher-register.com. El registro en línea es rápido, gratuito y le proporciona un mensaje de confirmación para sus archivos.

Si no tiene acceso a internet, por favor envíe la tarjeta de garantía incluida en la bolsa de accesorios. No es necesario utilizar un sobre. Recuerde ponerle una estampilla postal. El servicio de correos no la entregará si no tiene una estampilla.

APERÇU DU MODÈLE G 3000 XK, G 3200 XK

- | | | | |
|---|--|----|---------------------------------------|
| 1 | Poignée | 10 | Réservoir de carburant |
| 2 | Pistolet déclencheur G 3000 XK | 11 | Jauge d'huile |
| 3 | Verrou de sécurité du pistolet déclencheur G 3000 XK | 12 | Entrée d'eau pour le boyau d'arrosage |
| 4 | Pistolet déclencheur G 3200 XK | 13 | Sortie haute pression |
| 5 | Verrou de sécurité du pistolet déclencheur G 3200 XK | 14 | Bougie d'allumage |
| 6 | Boyaux haute pression | 15 | Filtre d'entrée d'eau |
| 7 | Tube de vaporisation | 16 | Réservoir de détergent |
| 8 | Buses à raccord rapide | 17 | Soupape de coupure de carburant |
| 9 | Bouton | | |

*Voir le manuel du moteur pour les détails du moteur pour les détails du moteur

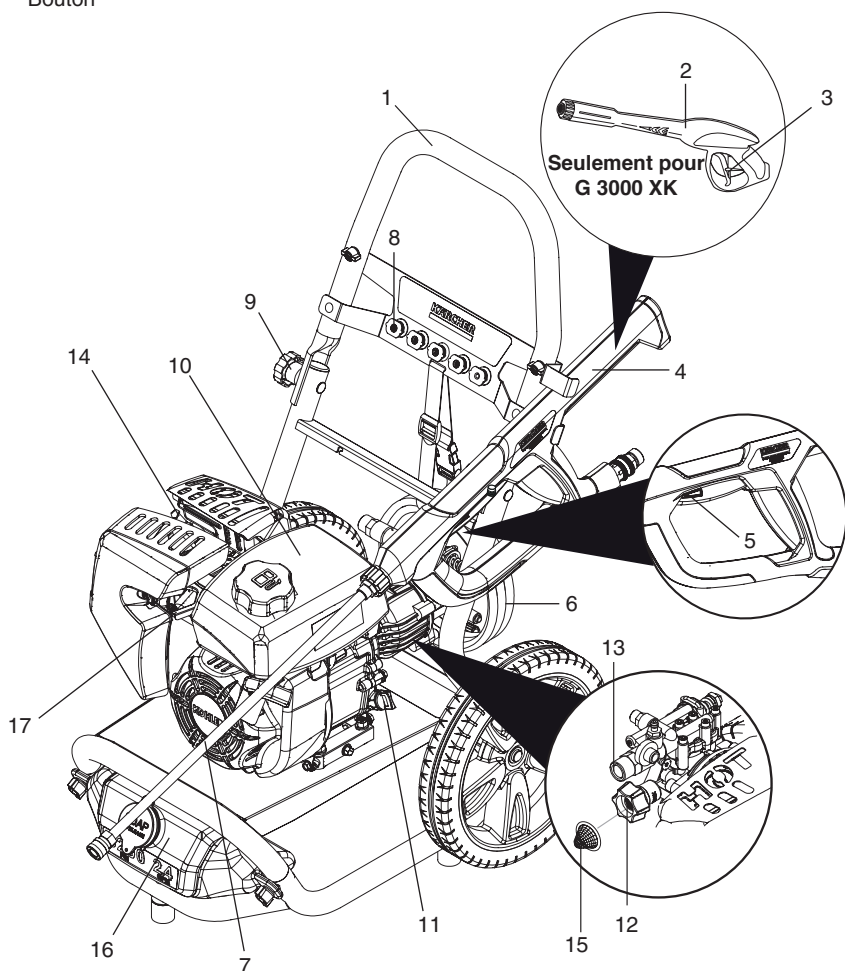

MANUEL DE L'UTILISATEUR DE LA MACHINE À LAVER À HAUTE PRESSION

Aperçu du modèle	33
Consignes de sécurité importantes	35
Directives d'assemblage	37
Instructions de fonctionnement	40
Utilisation des accessoires	41
Utilisation de détergents	42
Prendre une pause	42
Mise hors tension et nettoyage	43
Entreposage pendant les mois d'hiver et durant une période prolongée	43
Instructions d'entretien	44
Conseils sur le nettoyage	44
Dépannage	46
Information sur la garantie	49

Spécifications

G 3000 XK	
Pression de fonctionnement	3000 PSI
Volume d'eau	9.08 L/M
Aspiration de détergent	0,6 à 0,8 L/M
Moteur	Kohler RH 265
Type de carburant	Essence sans plomb
Plein format du réservoir	2L
Tanque de détergente	1.8L
Type d'huile à moteur	SAE 10W-30
Capacité en huile du moteur	0.6 L
No de pièce	1.107-334.0

Spécifications

G 3200 XK	
Pression de fonctionnement	Max . 3200 PSI
Volume d'eau	Max. 9.08 L/M
Aspiration de détergent	0,6 à 0,8 L/M
Moteur	Kohler RH 265
Type de carburant	Essence sans plomb
Plein format du réservoir	2L
Tanque de détergente	1.8L
Type d'huile à moteur	SAE 10W-30
Capacité en huile du moteur	0.6 L
No de pièce	1.107-336.0

Symbole d'alerte de sécurité

DANGER

Indique «une situation à risque imminent, laquelle si elle n'est pas évitée, entraînera des blessures sérieuses ou la mort».

AVERTISSEMENT

Indique «une situation à risque potentiel, laquelle si elle n'est pas évitée, pourrait entraîner des blessures ou la mort».

MISE EN GARDE

Indique «une situation à risque potentiel, laquelle si elle n'est pas évitée, peut causer des blessures mineures ou légères, ou des dommages matériels».

Responsabilités du propriétaire/ utilisateur

Le propriétaire et/ou l'utilisateur doivent avoir une compréhension des instructions d'utilisation et d'avertissements du fabricant avant d'utiliser cette laveuse à pression.

Les informations concernant les avertissements devraient être soulignées et comprises. Si l'opérateur ne maîtrise pas le français, les instructions et les avertissements du fabricant doivent être lus et discutés par l'acheteur/propriétaire avec l'opérateur dans sa langue maternelle, en s'assurant que l'opérateur comprenne son contenu.

Le propriétaire et/ou l'utilisateur doivent étudier et conserver les instructions du fabricant pour références futures.

Service à la clientèle Kärcher É.-U./Canada



Veillez appeler le : **1-800-537-4129** pour de l'assistance ou veuillez visiter notre site Web :

karcher.com/us

Veillez prendre un moment pour enregistrer votre laveuse à pression en ligne à :

www.karcher-register.com

CONSIGNES DE SÉCURITÉ IMPORTANTES

  Veuillez lire les instructions d'utilisation et suivre attentivement les consignes de sécurité du fabricant avant la mise en marche du moteur.

AVERTISSEMENT

Lorsque vous utilisez ce produit, les précautions de base devraient toujours être suivies, incluant celles-ci :

- Lisez toutes les instructions avant d'utiliser le produit.
- Pour réduire le risque de blessures, une étroite surveillance est nécessaire lorsqu'un appareil est utilisé à proximité d'un enfant.
- Sachez comment rapidement arrêter et purger la pression du produit. Soyez entièrement familier avec les commandes.
- Demeurez alerte - Portez attention à ce que vous faites.
- N'utilisez pas cet appareil lorsque vous êtes fatigués ou sous l'influence d'alcool ou de drogues.
- Assurez-vous qu'il n'y ait personne dans la zone environnant l'utilisation.

- Ne travaillez pas hors de portée ou ne montez pas sur un support instable. Maintenez un bon appui et restez en équilibre en tout temps.
- Portez des lunettes de sécurité et un protecteur auditif.
- Suivez les instructions d'entretien spécifiées dans le manuel.
- Pour éviter les risques, les réparations et le remplacement de pièces de rechange devraient être effectués par du personnel qualifié seulement.
- La pression des pneus ne doit pas dépasser 25 psi max.

AVERTISSEMENT

Risque d'injection ou de blessures - Ne diffusez pas le jet directement sur des personnes ou les animaux.

- Les jets à haute pression peuvent être dangereux s'ils ne sont pas utilisés adéquatement. Ils ne doivent pas être dirigés directement vers des personnes, des animaux, des appareils électriques ou vers l'appareil.

CONSIGNES DE SÉCURITÉ IMPORTANTES

DANGER

Ne vaporisez pas les raccordements électriques, les prises de courant ou les luminaires.

AVERTISSEMENT

Risque d'explosion - Ne vaporisez pas les liquides inflammables. Utilisez uniquement dans les endroits permettant les flammes nues ou les torches.

- N'utilisez pas d'acides, de solvants ou toutes matières inflammables ou alcalines avec ce produit. Ces produits peuvent causer des blessures à l'opérateur ainsi que des dommages irréversibles à l'appareil.

AVERTISSEMENT

Effet de recul du pistolet – Tenez-le bien avec les deux mains.

- Le verrou de sécurité du pistolet à gâchette prévient le déclenchement accidentel de la gâchette. Cette caractéristique de sécurité doit être engagée lorsque vous remplacez les buses ou lorsqu'elles ne sont pas utilisées.

MISE EN GARDE

Risque d'asphyxie – Utilisez ce produit seulement dans un endroit bien aéré.

- Utilisez et remplissez l'appareil avec du carburant dans un endroit bien aéré, libre d'appareils disposant d'une flamme pilote ou d'une source de flamme telle chaudière, chauffe-eau, etc.

MISE EN GARDE

Risque d'incendie – N'ajoutez pas de carburant lorsque l'appareil est en marche ou chaud.

MISE EN GARDE

- N'utilisez pas l'appareil si du carburant a été renversé. Déplacez l'appareil dans un autre endroit et évitez de provoquer des étincelles.

- Cet appareil comporte des surfaces chaudes pouvant causer des brûlures. Utilisez dans un environnement sécuritaire et éloigné des enfants.
- Ne touchez pas aux surfaces chaudes ou ne laissez pas les accessoires entrer en contact avec les surfaces chaudes.
- Ne laissez pas l'appareil en marche sans surveillance.
- Évitez de basculer l'appareil sur le côté.

MISE EN GARDE

Des blessures graves peuvent résulter de la décharge à haute pression produite par les nettoyeurs laveur à pression

Garder hors de la portée des enfants.

AVERTISSEMENT: PROP 65

Ce produit et les accessoires peuvent contenir un produit chimique reconnu dans l'État de la Californie comme pouvant causer le cancer, des anomalies congénitales et d'autres problèmes liés à la reproduction. Pour en savoir plus sur ce règlement: www.P65Warnings.ca.gov

Se laver les mains après la manipulation.

CONSERVEZ CES INSTRUCTIONS

CONSIGNES DE SÉCURITÉ IMPORTANTES

Alimentation d'eau (eau froide uniquement)

MISE EN GARDE







Lorsque vous vous branchez à une conduite d'alimentation d'eau, vous devez respecter les réglementations locales de votre service municipal d'alimentation en eau potable. Dans certains endroits, le branchement direct à une conduite d'alimentation publique en eau potable pourrait nécessiter un dispositif de prévention pour refoulement d'eau. Cela permet de s'assurer qu'il n'y aura aucune réaction de produits chimiques dans l'alimentation d'eau. Utilisez un filtre à eau pour prévenir les dommages potentiels provoqués par la saleté retrouvée dans l'alimentation d'eau.

- Le tuyau d'arrosage doit avoir un diamètre d'au moins 1,58 cm (5/8 po).
- Le débit en alimentation d'eau ne doit pas être inférieur à 9,5 lpm (litre par minute) (2,4 gpm - gallons par minute).

- Le débit peut être déterminé en faisant couler l'eau pendant une minute dans un contenant vide de 18,9 litres (5 gallons).
- La température en alimentation d'eau ne doit pas être supérieure à 104 °F/40 °C.
- N'utilisez jamais la laveuse à pression pour puiser de l'eau contaminée avec des solvants, par exemple du diluant à peinture, du carburant, de l'huile, etc.
- Veuillez toujours empêcher les débris d'être aspirés dans l'appareil en vous assurant d'utiliser une source d'eau propre. Utilisez un filtre à eau additionnel.
- N'utilisez pas la laveuse à pression sans que le robinet d'eau ne soit ouvert.









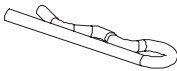

DIRECTIVES D'ASSEMBLAGE

Matériaux (compris)

	Description	Usage	Illustration	Quantité
A	Syphon à détergent Boyau	Ensemble réservoir		1
B	Réservoir	Ensemble réservoir		1
C	Boulon à tête hexago- nale 1/4	Ensemble réservoir		2
D	Bouton sans écrou	Ensemble réservoir		2
E	Roue	Ensemble roue		2
F	Rondelle	Ensemble roue		2
G	Essieu	Ensemble roue		2

DIRECTIVES D'ASSEMBLAGE

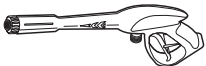
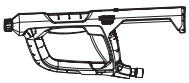
Matériaux (compris)

H	Clavette	Ensemble roue		2
I	Boulons mécaniques	Ensemble poignée		2
J	Bouton	Ensemble poignée		2
K	Porte-buse	Ensemble porte-buse		1
L	Boulon mécanique 1/4 po	Ensemble porte-buse		4
M	Bouton avec écrou	Ensemble porte-buse		4
N	Trousse d'assemblage Raccord rapide Buse Trousse	Ensemble porte-buse		1
O	Tube-rallonge	Ensemble du tube-rallonge		1
P	Pistolet pulvérisateur	Ensemble du pistolet pulvérisateur		1
	VersaGrip's (Seulement pour G 3000 XK)	Ensemble du pistolet pulvérisateur		
Q	Tuyau haute Pressior	Ensemble du pistolet pulvérisateur		1

Assemblage

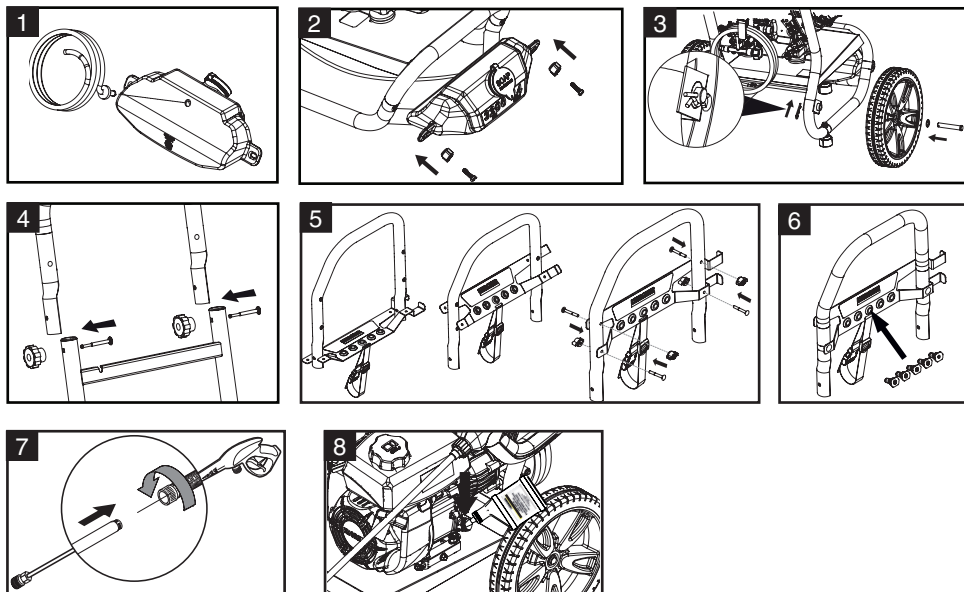

Assemblage

→ Illustration 1:

Faire passer le boyau à détergent (A) sous la machine en dirigeant l'orifice de remplissage vers l'avant de la machine; insérer le boyau à détergent (A) sur le réservoir (B) et le fixer sur l'orifice à détergent arrière; insérer entièrement et poser le boyau dans la zone la plus profonde du réservoir.

→ Illustration 2:

Insérer les écrous à tête hexagonale 1/4 (C) sur les boutons du réservoir (D); fixer le réservoir au bâti de la machine à laver à haute pression. Aligner les orifices; insérer le bouton (C), l'écrou (D) et serrer.

→ Illustration 3:

Aligner les moyeux des roues (E) avec le moyeu arrière du bâti; aligner la rondelle (F), insérer la tige (G) et verrouiller avec la clavette (H).

→ Illustration 4:

Fixer la poignée au bâti de la machine à laver à haute pression. Aligner les orifices, insérer les boulons mécaniques (I) et serrer avec les boutons (J).

→ Illustration 5:

Installer le porte-buse (K) comme indiqué sur l'illustration; aligner les orifices; insérer le boulon mécanique 1/4 (L) et serrer avec le bouton de la plaque signalétique et l'écrou 1/4 (M).

→ Illustration 6:

Placer les buses à raccord rapide (N) dans le porte-buse (K).

→ Illustration 7:

Fixer le tube-rallonge (O) au pistolet pulvérisateur (P). Pousser le tube-rallonge (O) dans le pistolet pulvérisateur (P) et effectuer ensuite le filetage de raccord.

→ Illustration 8:

Retirer le bouchon de la jauge d'huile et ajouter de l'huile dans le moteur.

INSTRUCTIONS DE FONCTIONNEMENT

→ ÉTAPE 1:

Tirer le col à ressort du tube-rallonge vers l'arrière pour insérer la buse à raccord rapide de votre choix.

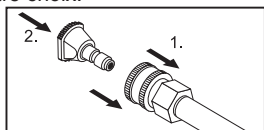

Relâcher le col et pousser la buse jusqu'à ce que le col effectue un dé clic.

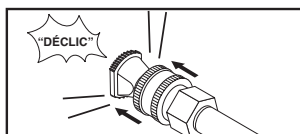

⚠ MISE EN GARDE

Haute pression dans la zone de la buse.

Risque de blessures causées par une buse mal verrouillée.

- S'assurer qu'un « dé clic » se fait entendre lorsque l'embout de buse est inséré dans le tube-rallonge.
- Tirer sur la buse pour s'assurer qu'elle repose correctement en place avant d'utiliser l'appareil.

→ ÉTAPE 2:

Fixer le boyau haute pression (C) au pistolet déclencheur (D).

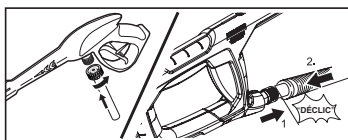

⚠ MISE EN GARDE

Le moteur est expédié sans huile. Remplir le carter d'huile avant de démarrer le moteur. Ne pas trop remplir. Ne pas faire fonctionner le moteur si le niveau d'huile est trop haut ou trop bas puisque cela pourrait endommager le moteur.

Pour toute autre question au sujet du moteur, veuillez consulter le manuel du moteur compris avec l'appareil.

→ ÉTAPE 3:

Vérifier le niveau d'huile. Le niveau d'huile doit toujours être aux marques « PLEIN » et « AJOUTER » ou « MAX » et « MIN » de la jauge, comme illustré ci-après.e.

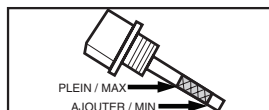

S'assurer que la machine est au niveau lors de la vérification du niveau d'huile. (Consulter le manuel de fonctionnement des moteurs pour connaître les types saisonniers d'huile). Nous recommandons une vidange d'huile après les cinq premières heures d'utilisation, puis toutes les 50 heures.

→ ÉTAPE 4:

Remplir le réservoir de carburant avec de l'essence sans plomb.

Ne pas utiliser d'essence au plomb.

Ne pas ajouter d'huile à l'essence.

→ ÉTAPE 5:

Raccorder le boyau haute pression au port de sortie haute pression de la pompe.

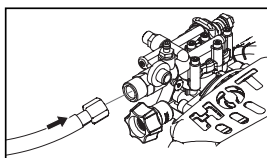

→ ÉTAPE 6:

Raccorder le boyau d'arrosage à l'entrée d'eau de l'appareil.

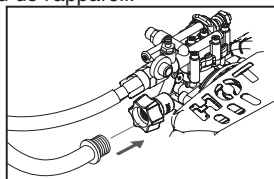

→ ÉTAPE 7:

Raccorder le boyau d'arrosage à la source d'eau froide et ouvrir l'eau complètement.

Ne pas utiliser d'eau chaude.

INSTRUCTIONS DE FONCTIONNEMENT

→ ÉTAPE 8:

Déverrouiller le verrou de sécurité du pistolet déclencheur. Tirer sur le déclencheur pour éliminer l'air emprisonné; attendre qu'un débit d'eau régulier se dégage de la buse de pulvérisation.

→ ÉTAPE 9:

Déplacer le levier de commande en position de démarrage à froid (position de FONCTIONNEMENT avec moteur chaud).

→ ÉTAPE 10:

Ouvrir la soupape de carburant.

→ ÉTAPE 11:

Tirer sur la poignée du démarreur. Si le moteur ne démarre pas après 3 tentatives, serrer le pistolet déclencheur pour relâcher la pression, puis répéter l'étape.

Une fois le moteur suffisamment réchauffé pour fonctionner en douceur, faire passer l'étrangleur en position de fonctionnement.

Voir le manuel du moteur pour les détails du moteur.

UTILISATION DES ACCESSOIRES

Buses à raccord rapide

Les buses à raccord rapide par code de couleur fournissent un large éventail de formats de jets de vaporisation de 0° à 65°, et sont facilement accessibles lorsqu'elles sont placées dans le porte-buse pratique.

Angle de vaporisation à 0° = Buse rouge (seulement pour le pistolet G 3200 XK)

Pour une accumulation particulièrement tenace de crasse. Non recommandé pour les matériaux souples comme les parements, les patios et les surfaces peintes.



Angle de vaporisation à 15° = Buse jaune

Pour une accumulation de saleté sur des surfaces.

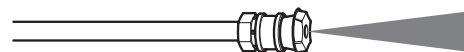

Angle de vaporisation à 25° = Buse verte

Pour une accumulation de saleté sur de grandes surfaces.

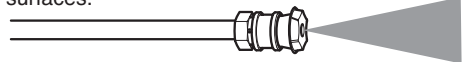

Angle de vaporisation à 40° = Buse blanche

Pour une accumulation modérée de saleté sur de grandes surfaces.

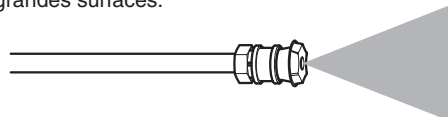

Angle de vaporisation à 65° = Buse noire

Pour utiliser avec des détergents ou pour un nettoyage à basse pression.

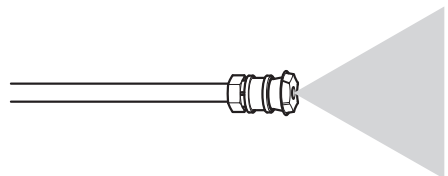

⚠ MISE EN GARDE

Haute pression dans la zone de la buse. Risque de blessures si la buse n'est pas correctement enclenchée et verrouillée.

- Assurez-vous d'entendre un « clic » lorsque vous insérez l'extrémité de la buse dans le raccord rapide.

- Tirez sur la buse pour vous assurer qu'elle soit correctement appuyée/insérée avant d'utiliser l'appareil. (Consultez les INSTRUCTIONS D'UTILISATION : étape 1)

⚠ AVERTISSEMENT.

Pour éviter de graves blessures, ne dirigez jamais la buse de pulvérisation vers vous, vers d'autres personnes ou vers des animaux.

UTILISATION DE DÉTERGENTS

Les détergents doivent être appliqués **uniquement avec la buse noire pour détergent**.

→ ÉTAPE 1 :

Installer la buse à détergent noire pour procéder à un nettoyage au détergent (fonctionne à basse pression uniquement).

→ ÉTAPE 2:

Remplir le réservoir de savon avec le détergent Kärcher.

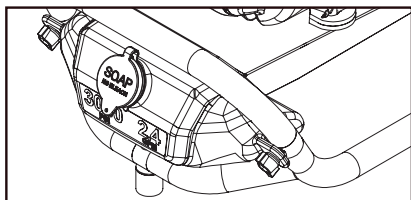

→ ÉTAPE 4:

Avec le moteur en marche, tirez sur la gâchette pour utiliser l'appareil.

Le détergent liquide est aspiré dans l'appareil et mélangé avec l'eau.

Appliquez le détergent à la zone de travail.

Ne laissez pas le détergent sécher sur la surface.

→ ÉTAPE 5:

Toujours aspirer de l'eau douce à partir du tube d'aspiration pour détergent lorsque le nettoyage est terminé et pour rincer toutes traces de détergent du système d'injection.

Pour de meilleurs résultats, consultez la section Conseils de nettoyage pour des informations spécifiques sur la façon de nettoyer différentes surfaces.

Détergents

⚠ MISE EN GARDE

Cet appareil a été conçu pour être utilisé avec les détergents de nettoyage recommandés par le fabricant. L'utilisation de d'autres détergents, peut affecter le fonctionnement de l'appareil et annuler la garantie.

Veillez toujours utiliser les détergents Kärcher; pour de meilleurs résultats.

Les détergents biodégradables Kärcher sont spécialement formulés pour protéger l'environnement et votre laveuse à pression. La formule spéciale ne bouchera pas le filtre du tube et protégera les pièces internes de la laveuse à pression pour une durée de vie prolongée. Pour les détergents Kärcher, consultez votre détaillant ou visitez notre site Web :

karcher.com/us

⚠ MISE EN GARDE

Ne jamais utiliser :

- Eau de javel, produits contenant du chlore ou d'autres produits chimiques corrosifs
- Liquides contenant des solvants (par exemple du diluant à peinture, du carburant, de l'huile)
- Produits contenant du phosphate de trisodium
- Produits contenant de l'ammoniaque
- Produits à base d'acide

Ces produits chimiques nuiront à l'appareil et endommageront la surface nettoyée.

L'utilisation de ces produits annulera la garantie.

PRENDRE UNE PAUSE...cinq minutes ou plus

→ ÉTAPE 1:

Déplacez l'interrupteur d'alimentation du moteur à la position ARRÊT (OFF).

→ ÉTAPE 2:

Relâchez la gâchette et mettez le verrou de sécurité.

MISE HORS TENSION ET NETTOYAGE

→ ÉTAPE 1:

Si des détergents ont été utilisés, enlevez le tube d'aspiration pour détergent du contenant et insérez-le dans 3.8 litres (1 gallon) d'eau douce. Siphonnez de l'eau à basse pression pendant une minute pour enlever toute trace de détergent dans la conduite.

→ ÉTAPE 2:

Faire passer l'interrupteur du moteur en position d'arrêt. Fermer la soupape de carburant

ÉTAPE 3:

→ Fermez la source d'eau.

ÉTAPE 4:

→ Appuyez sur la gâchette pour relâcher la pression d'eau.

→ ÉTAPE 5:

Relâchez la gâchette et mettez le verrou de sécurité du pistolet.

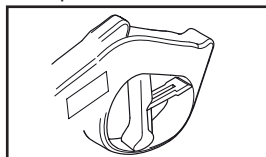

→ ÉTAPE 6:

Débranchez le tuyau d'arrosage de l'entrée d'eau de l'appareil.

→ ÉTAPE 7:

Débranchez le tuyau à haute pression de la sortie à haute pression. Rangez le tuyau à haute pression à l'intérieur de l'assemblage du porte-buse.

ENTREPOSAGE À LONG TERME ET POUR L'HIVER

Kärcher (numéro de pièce 9.558-998.0) avant d'entreposer l'appareil pour l'hiver et pendant la saison de nettoyage afin de protéger la pompe du gel et d'usure prématurée.

→ ÉTAPE 1:

Mettre le nettoyeur haute pression hors de service

→ ÉTAPE 2:

Détacher le boyau à haute pression et le pistolet de la pompe.

→ ÉTAPE 3:

Détacher la soupape de la bouteille et retirer le joint étanche interne.

→ ÉTAPE 4:

Attacher la soupape sur la bouteille.

→ ÉTAPE 5:

Fermer la soupape et l'attacher sur l'entrée du nettoyeur haute pression.

→ ÉTAPE 6:

Extracte le contenu et l'amène à la pompe.

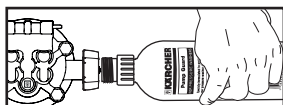

→ ÉTAPE 7:

Avec le levier de commande en position d'arrêt, tirer la poignée du démarreur jusqu'à ce que le liquide commence à sortir.

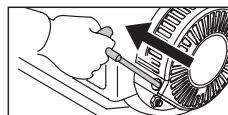

→ ÉTAPE 8:

Dévisser la bouteille. Stocker ou disposer correctement.

⚠ MISE EN GARDE

Le non-respect des instructions ci-dessus peut endommager l'ensemble de la pompe et les accessoires et annuler la garantie.

Pompe Kärcher

Utilisation initiale

Toutes les pompes Kärcher sont expédiées à partir de l'usine avec de l'huile à l'intérieur. Il n'est pas nécessaire d'y ajouter de l'huile.

Inspection de la pompe

Vous devriez régulièrement effectuer une inspection visuelle de la pompe pour la laveuse à pression. Si vous remarquez des fuites d'huile autour des joints d'étanchéité de la pompe, vous devriez apporter la laveuse à pression à un centre de service autorisé Kärcher pour réparation. (Vous pouvez trouver un centre de service de votre région en ligne à : www.karcher-service.com).

Entretien de la pompe

La pompe de votre laveuse à pression Kärcher ne nécessite aucun entretien. Toute tentative pour effectuer le service ou pour modifier la pompe pourrait endommager votre laveuse à pression et annuler votre garantie.

Moteur

Effectuez les tâches d'entretien du moteur selon les spécifications prévues dans les instructions d'utilisation fournies par le fabricant du moteur.

CONSEILS SUR LE NETTOYAGE

Nettoyage de la terrasse

(Avec ou sans détergent). Effectuez un pré-rinçage de la terrasse et des zones environnantes avec de l'eau douce. Si vous utilisez le nettoyeur à terrasse Kärcher, appliquez-le à basse pression. Pour de meilleurs résultats, limitez votre zone de travail à des petites sections d'environ 2,3 m² (25 pi²). Veuillez laisser agir le nettoyeur à terrasse sur la surface de 1 à 3 minutes. Ne laissez pas le détergent sécher sur la surface. Rincez à haute pression en effectuant un mouvement de balayage et en gardant la buse de pulvérisation à environ 8 cm à 15 cm (3-6 po) de la surface à nettoyer. Toujours nettoyer du haut vers le bas et de gauche à droite. Lorsque vous vous déplacez pour nettoyer une nouvelle section, assurez-vous de chevaucher la section précédente afin de prévenir les marques d'arrêts et pour assurer un nettoyage plus uniforme.

détergent sécher sur la surface. Au besoin, utilisez une brosse spéciale pour le nettoyage (non incluse) pour enlever la saleté tenace. Rincez à haute pression en effectuant un mouvement de balayage et en gardant la buse de pulvérisation à environ 15 cm à 20 cm (6-8 po) de la surface à nettoyer (la distance devrait accroître si vous rincez des décalques ou des surfaces délicates). Toujours nettoyer du haut vers le bas et de gauche à droite. Pour de meilleurs résultats, essuyez la surface avec un chamois ou un chiffon doux et sec.

Parements de maison

Automobiles, bateaux et motocyclettes

(Avec ou sans détergent). Pré-rincez le véhicule avec de l'eau douce. Si vous utilisez le nettoyeur sans contact pour véhicule, appliquez-le à basse pression. Pour de meilleurs résultats, nettoyez un côté du véhicule à la fois et toujours appliquer le détergent du bas vers le haut; ne laissez pas le

(Avec ou sans détergent). Pré-rincez la surface à nettoyer avec de l'eau douce. Si vous utilisez la laveuse à pression Kärcher, appliquez à basse pression sur la surface (pour de meilleurs résultats, limitez votre zone de travail à des sections d'environ 1,8 mètre (6 pi) et toujours appliquer le détergent du bas vers le haut. Veuillez laisser agir le détergent sur la surface de 1 à 3 minutes. Ne laissez pas le détergent sécher sur la surface; si la surface semble sécher, vous n'avez qu'à la mouiller avec de l'eau douce. Au besoin, utilisez une brosse spéciale pour le nettoyage (non incluse) pour enlever la saleté tenace. Rincez à haute pression dans un mouvement de balayage du haut vers le bas, tout en gardant la buse de pulvérisation à environ 15 cm (6 po) de la surface à nettoyer.

Patio de ciment, de briques et de pierres

(Avec ou sans détergent). Pré-rincez la surface à nettoyer avec de l'eau douce. Si vous utilisez la laveuse à pression Kärcher ou le dégraisseur, appliquez à la surface à basse pression. Pour de meilleurs résultats, limitez votre zone de travail à des petites sections d'environ 2,3 m² (25 pi²). Veuillez laisser agir la laveuse à pression ou le dégraisseur sur la surface de 1 à 3 minutes. Ne laissez pas le détergent sécher sur la surface. Rincez à haute pression en effectuant un mouvement de balayage et en gardant la buse de pulvérisation à environ 8 cm à 15 cm (3-6 po) de la surface à nettoyer. Toujours nettoyer du haut vers le bas et de gauche à droite. Pour enlever les taches très tenaces, utilisez une buse de pulvérisation DirtBlaster^{MD} (vendue séparément).

Barbecues, équipements motorisés d'extérieur et outils de jardin

(Avec ou sans détergent). Pré-rincez la surface à nettoyer avec de l'eau douce. Si vous utilisez la laveuse à pression Kärcher ou le dégraisseur, appliquez le détergent à basse pression. Veuillez laisser agir la laveuse à pression sur la surface de 1 à 3 minutes. Ne laissez pas le détergent sécher sur la surface. Rincez à haute pression en gardant la buse de pulvérisation à environ 7 cm à 15 cm (3-6 po) de la surface à nettoyer. Pour enlever les taches très tenaces, il peut être nécessaire de déplacer la buse de pulvérisation encore plus près de la surface pour obtenir un nettoyage en profondeur de la saleté.

Patio et meubles de jardin

(Avec ou sans détergent). Effectuez un pré-rinçage des meubles et des zones environnantes avec de l'eau douce. Si vous utilisez la laveuse à pression, appliquez à la surface à basse pression. Veuillez laisser agir la laveuse à pression sur la surface de 1 à 3 minutes. Ne laissez pas le détergent sécher sur la surface. Au besoin, utilisez une brosse spéciale pour le nettoyage (non incluse) pour enlever la saleté tenace. Rincez à haute pression

en effectuant un mouvement de balayage et en gardant la buse de pulvérisation à environ 7 cm à 15 cm (3-6 po) de la surface à nettoyer. Pour de meilleurs résultats, nettoyez du haut vers le bas et de gauche à droite.

Recommandations

- Avant de nettoyer une surface, une zone discrète devrait être nettoyée pour tester la forme du jet et la distance nécessaire pour obtenir un nettoyage maximum.
- Si les surfaces peintes s'écaillent ou s'effritent, soyez très prudent puisque la laveuse à pression pourrait enlever les écailles de peinture de la surface.
- Lorsque vous utilisez l'appareil sur des surfaces pouvant entrer en contact avec le bois, rincez les surfaces avec beaucoup d'eau douce.
- Pour des conseils de nettoyage additionnels, veuillez visiter notre site Web karcher.com/us

Accessoires optionnels

Des accessoires optionnels sont disponibles pour améliorer davantage vos capacités de nettoyage. Ces accessoires sont exacts à la date d'impression de ce manuel. Veuillez consulter notre site Web : karcher.com/us pour des prix et des informations à jour.

- Rallonge du boyau
- Buse turbo
- Surface de nettoyage de 38 cm, 3200 PSI

DÉPANNAGE

MISE EN GARDE

Avant de procéder aux réparations, débrancher toujours le câble de la bougie d'allumage afin d'éviter tout démarrage accidentel du moteur.

Problème	Cause	Solution
LE MOTEUR NE DÉMARRE PAS	Absence d'essence	Remplir le réservoir d'essence
	L'étrangleur n'est pas dans la bonne position	Faire glisser le levier de l'étrangleur en position fermée
	Accumulation de pression d'eau dans de la machine	Serrer le déclencheur pour relâcher la pression
	Pour d'autres problèmes liés au moteur, veuillez consulter le manuel du moteur.	
D'EAU PRESSION FAIBLE	Le diamètre du boyau d'arrosage est trop petit	Remplacer par un boyau d'arrosage de 15,9 mm ou plus
	L'alimentation en eau est restreinte.	Vérifier toute éventuelle présence de plis, de fuites et de blocage.
	Entrée d'eau insuffisante alimentation	Tourner l'alimentation en eau à plein régime. Vérifier le boyau d'arrosage pour toute éventuelle présence de plis, de fuites ou de blocage.
	Le filtre d'entrée d'eau est obstrué	Retirer le filtre et le rincer à l'eau tiède.
	La buse à détergent noire est fixée	Retirer la buse à détergent noire et fixer la buse à haute pression.
DE SORTIE LA PRESSION VARIE D'UN NIVEAU ÉLEVÉ À FAIBLE	Entrée d'eau insuffisante alimentation.	Tourner l'alimentation en eau à plein régime. Vérifier le boyau d'arrosage pour toute éventuelle présence de plis, de fuites ou de blocage.
	La pompe aspire de l'air	Vérifier que les boyaux et les raccords sont étanches à l'air. Arrêter la machine et purger la pompe en serrant le pistolet déclencheur jusqu'à ce qu'un débit régulier d'eau se dégage de la buse
	Le filtre d'entrée d'eau est obstrué	Retirer le filtre et le rincer à l'eau tiède.
	La buse de pulvérisation est obstruée	Souffler ou retirer les débris à l'aide d'une aiguille fine
	Pistolet, boyau ou tube de vaporisation calcifié	Faire circuler du vinaigre distillé dans le détergent tube d'aspiration.

DÉPANNAGE

Problème	Cause	Solution
ABSENCE DE DÉTERGENT	Le tube d'aspiration de détergent n'est pas adéquatement raccordé à la machine	Vérifier le raccord
	Le détergent est trop dense	Diluer le détergent; pour des résultats optimaux, utiliser du détergent Kärcher
	Le filtre du tube d'aspiration de détergent est obstrué	Faire circuler de l'eau tiède par le filtre pour retirer les débris
	Tube d'aspiration du détergent endommagé ou obstrué	Retirer l'obstruction ou remplacer le détergent tube d'aspiration
	Une buse à haute pression est attachée	Remplacer par une buse à détergent noire
	La buse de pulvérisation est obstruée	Souffler ou retirer les débris à l'aide d'une aiguille fine
DU BOYAU D'ARROSAGE LE RACCORD FUIT	Raccords lâches	Serrer les raccords
	Caoutchouc manquant ou usé rondelle	Insérer une nouvelle rondelle
LE TUBE DE VAPORISATION FUIT	Le tube de vaporisation n'est pas adéquatement attaché	Tourner l'écrou tournant du pistolet en sens horaire jusqu'à ce que le raccord est trop serré
	Joint torique ou encart de plastique brisé	Visitez www.karcher-help.com ou trouvez un centre de service au www.karcher-service.com
LA POMPE EST BRUYANTE	Alimentation en eau	Vérifier que les boyaux et les raccords sont étanches à l'air. Arrêter la machine et purger la pompe en serrant le pistolet déclencheur jusqu'à ce qu'un débit régulier d'eau se dégage de la buse

FUITES D'EAU DEPUIS LA POMPE (JUSQU'À 10 GOUTTES PAR MINUTE EST PAR- MISSIBLE)	Raccords lâches	Vérifier les raccords
	Les bouchons d'eau sont endommagés ou usés.	Visitez www.karcher-help.com ou trouvez un centre de service au www.karcher-service.com
	Dispositif de protection thermique est activé.	Le dispositif de protection thermique se réinitialisera automatiquement. Ne pas faire fonctionner la pompe plus de 5 minutes sans pulvérisation
FUITE D'HUILE	Les joints étanches à l'huile sont endommagés ou usés	Visitez www.karcher-help.com ou trouvez un centre de service au www.karcher-service.com

Si le problème que vous expérimentez n'est pas indiqué ci-haut, ou si les solutions proposées ne règlent pas le problème, veuillez consulter notre base de données de dépannage complète en ligne au:

www.karcher-help.com

Machines À Laver

À Haute Pression

Garantie limitée

KÄRCHER

Ce produit Kärcher est garanti comme étant exempt de défauts de fabrication et de vices de matériau sous utilisation normale.

La présente garantie s'applique :

- aux moteurs Kärcher de série KPS et KXS garantis pour trois (3) ans, pièces, main-d'œuvre et service, par un centre de service Kärcher
- Les moteurs de série GC Honda sont garantis deux (2) ans, pièces, main-d'œuvre et service, par un centre de service Honda autorisé.
- Les moteurs de série GX Honda sont garantis trois (3) ans, pièces, main-d'œuvre et service, par un centre de service Honda autorisé
- Les moteurs de série RH Kohler sont garantis deux (2) ans, pièces, main-d'œuvre et service, par un centre de service Kohler autorisé.
- Les pompes sont garanties deux (2) ans, pièces, main-d'œuvre et service, par un centre de service Kärcher
- Les châssis, les poignées et les réservoirs à détergent ainsi que tous les composants structureaux sont assortis d'une garantie d'un (1) an, pièces et main-d'œuvre.
- Les accessoires standards et les pièces jointes sont garantis pendant quatre-vingt-dix (90) jours.
- Toute utilisation à des fins commerciales, industrielles ou locatives de ce matériel réduira la garantie à une période de quatre-vingt-dix (90) jours.

La période de garantie est calculée à compter de la date d'achat de l'utilisateur final et couvre les coûts de remplacement des pièces et/ou du matériel et de la main-d'œuvre. Pour vérifier l'état de la garantie, la machine doit faire l'objet d'une évaluation par un centre de service Kärcher autorisé ou par un centre de service autorisé représentant le fabricant du moteur. Une copie du reçu d'achat d'origine ou un reçu-cadeau du détaillant d'origine doit également accompagner la réclamation en garantie. Pour trouver le centre de service Kärcher autorisé le plus proche, veuillez consulter notre site Web au www.Kärcher-service.com.

L'obligation de Kärcher conformément à la présente garantie doit strictement se limiter, à la discrétion de Kärcher, soit au remplacement ou à la réparation, directement par l'entremise de Kärcher ou d'un concessionnaire de services autorisé par Kärcher, sans frais, durant toute partie de la période de garantie, qui selon le fabricant, présente des défauts de fabrication ou des vices de matériaux. Le service sera organisé selon la charge de travail normale et les heures d'ouverture du centre de service, et de la disponibilité des pièces de remplacement. Toutes les décisions de Kärcher à l'égard de cette garantie limitée seront définitives.

La présente garantie ne couvre pas :

- La marchandise vendue comme étant remise en état, usagée, des modèles de démonstration ou de salles de montre.
- La marchandise achetée sur eBay et autres sites Web d'enchères en ligne.

INFORMATION SUR LA GARANTIE

- Les dommages causés par toute utilisation abusive, négligence, tout accident, abus, toute manutention inappropriée, gel, usure normale et non-respect du manuel d'utilisation.
- Les dommages causés par les sédiments et l'eau, une alimentation en eau contaminée ou l'utilisation de produits chimiques et les détergents non approuvés ni recommandés par Kärcher.
- Les dommages causés par des actes de la nature comme des inondations, des incendies, des séismes, la foudre, etc.
- Les appareils ou les accessoires non distribués par Kärcher. Toute utilisation desdits appareils ou accessoires annulera la garantie tacite.
- Les réparations effectuées par l'utilisateur final ou un centre de service non autorisé par Kärcher. Toute altération du matériel ou des accessoires Kärcher annuleront la garantie tacite.
- Tous les frais d'expédition à la charge du client ou du centre de service autorisé pour toute pièce ou matériel allégué défectueux.

Cette garantie est non transférable et ne s'applique qu'aux produits achetés auprès d'un revendeur Kärcher autorisé aux États-Unis et au Canada. Le matériel qui est fourni, mais qui n'est pas fabriqué par Kärcher, comme les moteurs à essence Honda et Kohler, est assujéti à des garanties et un service par l'entremise des centres de service du fabricant, selon les modalités fournies par le fabricant d'origine respectif du matériel. Kärcher n'est pas autorisée et n'est aucunement responsable de fournir un service de garantie pour les moteurs Honda et Kohler. La présente garantie vous confère des droits légaux précis. Vous pourriez avoir d'autres droits, qui varient selon le pays et l'État ou la province.

Veillez vous enregistrer en ligne au www.karcher-register.com. L'inscription en ligne s'effectue rapidement et vous fournit un courriel de confirmation à conserver dans vos dossiers.

Si vous ne disposez pas d'un accès Internet, veuillez retourner la carte d'inscription à la garantie comprise dans le sac d'accessoires. Il n'est pas nécessaire d'utiliser une enveloppe. N'oubliez pas d'utiliser un timbre-poste première classe. Le service postal n'assurera pas la livraison en l'absence d'un timbre.